



Aspirateurs eau et poussières wetCAT 120 RH / wetCAT 131 IRH. Pour aspirer des liquides, des copeaux et autres particules solides.

- Prise intégrée pour raccorder les outils électriques
- Mise en marche automatique lors du démarrage d'un outil électrique raccordé
- Nettoyage manuel du filtre pour un filtre décolmaté et une puissance d'aspiration élevée constante
- Tube d'aspiration en aluminium en deux parties inclus
- Fonction de soufflerie pour nettoyer les espaces difficiles d'accès

- Système d'accroche pratique et réglable pour un rangement simple du câble

wetCAT 120 RH

- Système de vidange directement sur la cuve pour une évacuation facile des liquides

wetCAT 131 IRH

- Avec cuve en acier inoxydable



Fig. : wetCAT 120 RH



Fig. : wetCAT 131 IRH

Modèle	wetCAT 120 RH	wetCAT 131 IRH
Code article	700 2110 ①	700 2115 ①
Spécifications techniques		
Type d'aspirateur	Eau et poussières	Eau et poussières
Débit d'air	1800 l/min.	1800 l/min.
Volume de la cuve	20 l	30 l
Diamètre du flexible	35 mm	35 mm
Longueur de câble électrique	8.5 m	8.5 m
Nombre de moteurs	1	1
Refroidissement du moteur	Bypass	Bypass
Niveau de pression acoustique	76 dB(A)	76 dB(A)
Puissance absorbée	1200 W	1200 W
Alimentation électrique	220 - 240 V	220 - 240 V
Dépression	160 mbar	160 mbar
Matériau de la cuve	Polypropylène	Acier inoxydable
Dimensions (L x l x h)	429 x 368 x 645 mm	429 x 368 x 658 mm
Poids net (brut)	9 kg (14 kg)	9.5 kg (15 kg)



wetCAT 120 RH

- Support pour suceurs de série



wetCAT 131 RH

- Support pour accessoires



- Filtre cartouche HEPA, nettoyage manuel du filtre pour une performance de filtration élevée et constante

Décolmatage du filtre par simple pression sur un bouton

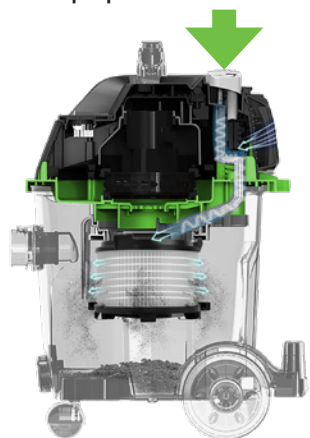

Accessoires de série :

- Flexible 2.0 m avec raccord et poignée
- Sac filtrant respectueux de l'environnement
- Suceur plat
- Suceur rond avec brosse
- Suceur sol avec brosse rabattable
- Suceur sol eau/poussières
- Tube d'aspiration aluminium Ø 35 mm / 3 x 0.33 m
- Filtre à air évacué HEPA E10

Modèle	wetCAT 120 RH Code Art. : 700 2110	wetCAT 131 IRH Code Art. : 700 2115
 Flexible 2.0 m avec raccord et poignée Code Art. : 701 3520 ⓘ	● *	● *
 Flexible 5 m Code Art. : 701 3527 ⓘ	●	●
 Suceur plat en biseau Code Art. : 701 3521 ⓘ	● *	● *
 Suceur rond avec brosse Code Art. : 701 3522 ⓘ	● *	● *
 Suceur sol avec brosse rabattable Code Art. : 701 3523 ⓘ	● *	● *
 Suceur pour sol eau/poussières Code Art. : 701 3524 ⓘ	● *	● *
 Adaptateur universel Code Art. : 701 3528 ⓘ	●	●
 Tuyau Ø 35 mm / 3 x 330 mm aluminium Code Art. : 701 3525 ⓘ	● *	● *
 Filtre à air évacué Hepa E10 Code Art. : 701 3526 ⓘ	● *	●
 Sacs filtre recyclables (10 pcs) Code Art. : 701 3530 ⓘ	● *	
 Sacs filtre recyclables (10 pcs) Code Art. : 701 3531 ⓘ		● *
 Kit de démarrage (contenu : 5 x 701 3530 et 1 x 701 3526) Code Art. : 701 3532 ⓘ	●	
 Kit de démarrage (contenu : 5 x 701 3531 et 1 x 701 3526) Code Art. : 701 3533 ⓘ		●

* Accessoires fournis de série

➔ Les points forts de notre gamme **cleancraft** Reinigungstechnik

Voici un aperçu de certains détails pratiques concernant les aspirateurs destinés à faciliter votre choix technique. Voir les pages suivantes pour plus de détails sur les niveaux d'équipement des aspirateurs.



Clips en nylon flexibles et incassables

Les clips en nylon utilisés pour fixer la tête d'aspiration sur la cuve sont conçus en matériau souple, résistant à la rupture. Les clips en nylon sont parfaitement protégés contre les dommages dus à la vidange de la cuve et aux torsions, grâce à leur conception flexible. Un joint garantit une parfaite étanchéité entre la tête et la cuve.



Prise électrique et démarrage automatique synchronisé

Pour pouvoir connecter de l'outillage électroportatif à l'aspirateur, certains modèles sont équipés d'une prise électrique. Il n'est pas nécessaire d'acheminer deux alimentations vers l'outil électrique. Les modèles R offrent en outre une fonctionnalité de démarrage automatique. Cela met automatiquement l'aspirateur en marche lorsque l'outil électrique connecté est allumé. Vous pouvez raccorder le tuyau d'aspiration à, par exemple, une scie circulaire manuelle, et simplement actionner la scie en cours de travail - l'aspiration démarre automatiquement.



Châssis en acier massif

Le châssis en acier massif pour les modèles équipés d'une grande cuve garantit un déplacement sûr de l'aspirateur sur un sol irrégulier. Même lorsque la cuve est pleine, et que l'aspirateur est lourd, il peut être manœuvré en toute sécurité grâce au châssis stable.



Supports d'accessoires

Certains modèles sont équipés de supports pratiques directement fixés sur l'aspirateur afin d'accueillir les accessoires tels que les buses, le tuyau d'aspiration ou les câbles. Cela signifie que tout est toujours complet, à portée de main et bien rangé.



Cuve basculante

Le mécanisme de basculement intégré dans le châssis facilite la vidange de la cuve. Il suffit de positionner le châssis au-dessus du point d'élimination des déchets, et d'incliner la cuve pleine à l'aide de la poignée supplémentaire sur le dessous.

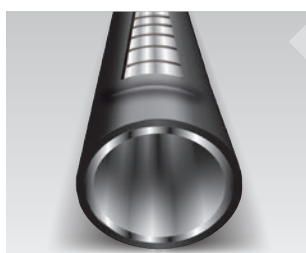

Tubes en aluminium et revêtus plastique

Les tubes en aluminium revêtus plastique (couche intérieure en aluminium et couche extérieure en plastique), sont légers comme un tube en plastique et résistants comme un tube en aluminium. Ils sont ergonomiques et faciles à manipuler.

Aperçu des gammes de produits - Des solutions pour tous types d'applications

Série «wetCAT»

> Aspirateurs surfaces poussiéreuses et humides

- Liquides
- Poussières
- Solides

Série «dryCAT»

> Aspirateurs surfaces poussiéreuses

- Poussières
- Solides
- Matières spéciales

Série «flexCAT»

> Aspirateurs matières spéciales

- Solides
- Liquides
- Matériaux spéciaux tels que liquides de refroidissement, lubrifiants, huiles et résidus chimiques

Les moteurs - Performances exceptionnelles et grande fiabilité

Modèles à 2 et 3 moteurs hautes qualités

Ces modèles sont équipés de commutateurs marche / arrêt séparés pour chaque moteur directement sur l'avant de l'aspirateur. Ainsi, en fonction de l'utilisation et selon vos besoins, vous pouvez choisir le nombre de moteurs en marche. Cela garantit les performances dont vous avez besoin à tout moment, tout en réalisant d'importantes économies d'énergie.



Classes de poussières - selon DIN EN 60335-2-69, Annexe AA

Les aspirateurs industriels, les dépoussiéreurs et les balayeuses sont classés dans des catégories de classe de poussières M ou H pour évaluation selon la norme DIN 60335-2-69.

Classe de poussière	Perméabilité fiable à :	Recommandé pour :	Applications
M 	< 0.005 %	<ul style="list-style-type: none"> • Poussières avec un OLV * $\geq 0,1 \text{ mg / m}^3$ • Poussières de bois jusqu'à max. 1200 W / 50 l 	<ul style="list-style-type: none"> • Poussières de bois (hêtre, chêne) • Poussières de peinture • Poussières de céramique • Poussières de matières plastiques

* OLV = valeur limite professionnelle; cela décrit la concentration maximale admissible sur le lieu de travail (en mg / m^3) qui n'est pas dangereuse pour la santé.

Classe de poussière	Perméabilité fiable à :	Recommandé pour :	Applications
H 	< 0.1 %	<ul style="list-style-type: none"> • Poussières avec un OLV * $\geq 0,1 \text{ mg / m}^3$ • Particules cancérigènes** 	<ul style="list-style-type: none"> • Poussières cancérigènes • Poussières pathogènes comme les moisissures, le plomb et l'arsenic

* OLV = valeur limite professionnelle; cela décrit la concentration maximale admissible sur le lieu de travail (en mg / m^3) qui n'est pas dangereuse pour la santé.

** Selon l'ordonnance sur les substances cancérigènes (GefStoffV) para11, para15a, para35, règles techniques TRGS 905, TRGS 906.

Signification des différentes appellations - BIEN COMPRENDRE NOTRE GAMME

Le système de nomination intègre les spécificités de la machine

Signification des chiffres :

Dans les noms des appareils figure une combinaison numérique. Le premier nombre représente le nombre de moteurs, le deuxième et le troisième nombre donnent le volume de la cuve en litres.

Désignation du type d'aspirateur

- wetCAT = Poussières, liquides et solides
- dryCAT = Poussières, solides et particules
- flexCAT = Solides, liquides et matières spéciales





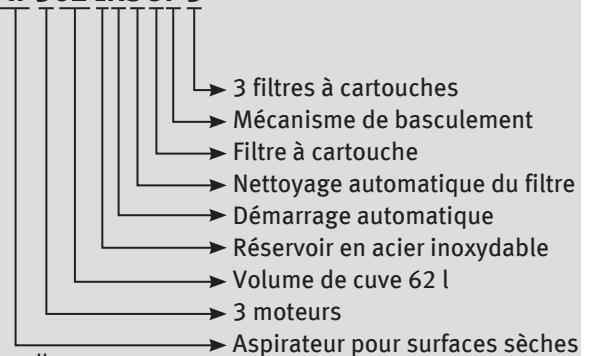

Exemple : dryCAT 362 IRSCT-3

Les abréviations pour les différents niveaux d'équipement :





- | | |
|--------------------------------------|---|
| I = Cuve en acier inoxydable | C = Filtre à cartouche |
| W = Aspirateur pour surfaces humides | T = Mécanisme de basculement |
| D = Aspirateur pour la poussière | P = Pompe à eau |
| E = Prise électrique sur l'appareil | A = Raccordement air comprimé |
| R = Démarrage automatique (+ prise) | D = Réservoir de détergeant |
| H = Nettoyage de filtre manuel | HC = Classe H |
| S = Nettoyage de filtre automatique | M = Classe M |
| O = Huiles | PRO = Conception spéciale professionnelle |





Série dryCAT - Aspirateurs poussières

Code Art.	Description	Capacité du réservoir	★ Hobby	★★ Semi-Pro	★★★ Pro	Liquides	Huile	Copeaux	Particules fines olides	Particules nuisibles à la santé	Nettoyages des coussins	Résistant à la chaleur	Spécifications
700 2105	dryCAT 15 <small>Nouveau</small>	5 l	●										Très compact et mobile
700 2106	dryCAT 15B <small>Nouveau</small>	5 l	●										Très compact et mobile
700 2116	dryCAT 16 Classe L <small>Nouveau</small>	6 l	●										Très compact et mobile
700 3115	flexCAT 104	4 l		●									Très compact et mobile
700 3105	flexCAT 110	10 l	●										Efficace en énergie et silencieux
700 3125	flexCAT 111 Q	11 l	●										Efficace en énergie et silencieux
700 3135	flexCAT 112 Q	12 l		●									Efficace en énergie et silencieux; parfaitement adapté aux hôtels et restaurants
700 3140	flexCAT 116Q	16 l		●									Efficace en énergie et silencieux; parfaitement adapté aux hôtels et restaurants
700 2135	dryCAT 133 IRSC	33 l		●									
700 2370	dryCAT 362 IRSC T-3	62 l			●								
700 2145	dryCAT 133 IRSC M-Class	33 l		●					●	●			Classe M 
700 2150	dryCAT 137 RSC M-Class	37 l		●					●	●			Classe M 
700 2155	dryCAT 133 IC H-Class	33 l		●					●	●			Classe H 
700 2255	dryCAT 262 ICT H-Class	62 l			●				●	●			Classe M 
700 2160	dryCAT 125 IRS M-Class Pro	25 l			●				●	●			Classe M 
700 2355	dryCAT 250 IRCA H-Class Pro	50 l			●				●	●			Classe M 
700 3385	flexCAT 378 CYC PRO	78 l			●				●				Système cyclone

Série dryCAT - Aperçu

Code Art.	Description	 Maison et jardin	 Atelier petites entreprises	 Construction	 Atelier Industrie	 Interventions de montage-service externe
700 2105	dryCAT 15	●				
700 2106	dryCAT 15B	●				
700 2116	dryCAT 16 Classe L	●				●
700 3115	flexCAT 104	●	●			●
700 3105	flexCAT 110	●				
700 3125	flexCAT 111 Q	●				
700 3135	flexCAT 112 Q	●	●			
700 3140	flexCAT 116Q	●	●			
700 2135	dryCAT 133 IRSC	●	●	●		●
700 2370	dryCAT 362 IRSC T-3	●	●	●	●	●
700 2145	dryCAT 133 IRSC M-Class	●	●	●		●
700 2150	dryCAT 137 RSC M-Class	●	●	●		●
700 2155	dryCAT 133 IC H-Class	●	●	●		●
700 2255	dryCAT 262 ICT H-Class	●	●	●	●	●
700 2160	dryCAT 125 IRS M-Class Pro	●	●	●	●	●
700 2355	dryCAT 250 IRCA H-Class Pro	●	●	●	●	●
700 3385	flexCAT 378 CYC PRO	●	●	●	●	●

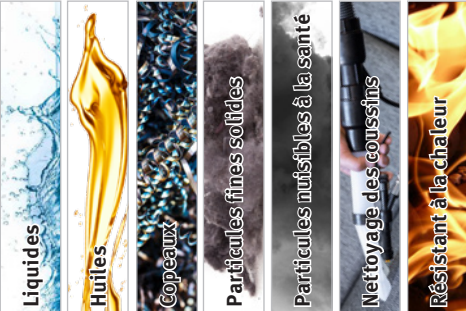
Série wetCAT - Aspirateurs eau et poussière

Code Art.	Description	Capacité du réservoir	★ Hobby	★★ Semi-Pro								Spécifications
					Liquides	Huiles	Copeaux	Particules fines solides	Particules nuisibles à la santé	Nettoyage des coussins	Résistant à la chaleur	
700 3108	flexCAT 18B	7.5 l		●	●							Aspirateur à batterie compact et maniable
700 1118	wetCAT 118	15 l		●	●							
700 2110	wetCAT 120 RH <small>Nouveau</small>	20 l		●	●							
700 2115	wetCAT 131 IRH <small>Nouveau</small>	30 l		●	●							
700 3500	flexCAT 130 ER	30 l		●	●			●				Filtre à eau
700 1150	wetCAT 130 RS Classe M	30 l		●	●			●	●			Classe M 
700 1155	wetCAT 141 RS-Tool Classe M <small>Nouveau</small>	41 l		●	●			●	●			
700 1120	wetCAT 116 E	16 l		●	●							
700 1117	wetCAT 118 IE <small>Nouveau</small>	18 l		●	●							
700 1130	wetCAT 137 E	37 l			●	●						
700 1135	wetCAT 133 IE	33 l			●	●						
700 1140	wetCAT 137 R	37 l			●	●						
700 1145	wetCAT 133 IR	33 l			●	●						
700 1270	wetCAT 262 IET	62 l			●	●						
700 1370	wetCAT 362 IET	62 l			●	●						
7003600	flexCAT 350 IH-PRO <small>Nouveau</small>	50 l			●	●						Décolmatage manuel du filtre





Série wetCAT - Aperçu

Code Art.	Description					
		Maison et jardin	Atelier petites entreprises	Construction	Atelier Industrie	Interventions de montage-service externe
700 3108	flexCAT 18B	●	●			●
700 1118	wetCAT 118	●	●	●		●
700 2110	wetCAT 120 RH <small>Nouveau</small>	●	●			●
700 2115	wetCAT 131 IRH <small>Nouveau</small>	●	●			●
700 3500	flexCAT 130 ER	●				
700 1150	wetCAT 130 RS Classe M	●	●			●
700 1155	wetCAT 141 RS-Tool Classe M <small>Nouveau</small>	●	●			●
700 1120	wetCAT 116 E	●	●			●
700 1117	wetCAT 118 IE <small>Nouveau</small>	●	●			●
700 1130	wetCAT 137 E	●	●			
700 1135	wetCAT 133 IE	●	●			
700 1140	wetCAT 137 R	●	●			
700 1145	wetCAT 133 IR	●	●			
700 1270	wetCAT 262 IET	●	●	●	●	
700 1370	wetCAT 362 IET	●	●	●	●	
700 3600	flexCAT 350 IH-PRO	●	●		●	

Série flexCAT - Aspirateurs spécialisés

Code Art.	Description	Capacité du réservoir	★ Hobby	★★ Semi-Pro	★★★ Pro	Liquides	Huiles	Copeaux	Particules fines solides	Particules nuisibles à la santé	Nettoyage des coussins	Résistant à la chaleur	Spécifications
700 3265	flexCAT 116 PD	16 l		●		●					●		Lubrification/Extracteur
700 3267	flexCAT 133 IPD	33 l			●	●					●		Lubrification/Extracteur
700 3271	flexCAT 262-2 IEPD	62 l		●		●					●		Lubrification/Extracteur
700 3275	flexCAT 127 PD <small>Nouveau</small>	27 l		●		●					●		Filtre double/Pulvérisation désinfecteur
700 3280	flexCAT 262 PD <small>Nouveau</small>	25 l			●	●					●		Filtre double/Pulvérisation désinfecteur
700 3285	flexCAT 141 EP	41 l			●	●							Avec pompe intégrée
700 3290	flexCAT 290 EPT	90 l			●	●							Avec pompe intégrée
700 3295	flexCAT 2107 EPT	107 l			●	●							Avec pompe intégrée
700 3395	flexCAT 135 O <small>Nouveau</small>	35 l			●	●	●	●					
700 3390	flexCAT 390 EOT	90 l			●	●	●	●					
700 3380	flexCAT 378 EOT-PRO	78l			●	●	●	●					
700 3381	flexCAT 250 EOT-PRO	50 l			●	●	●	●					Système "Flow-Mix" breveté
700 3382	flexCAT 3100 EOT-PRO	100 l			●	●	●	●					
700 3130	flexCAT 120 VCA	20 l	●									●	Aspirateur à cendres
700 3160	flexCAT 141 VCA	41 l		●								●	Aspirateur à cendres
700 3165	flexCAT 262 VCA	62 l			●							●	Aspirateur à cendres
700 3400	flexCAT 130 ATEX	30 l			●				●	●			Pour zone 22, contre les explosions Classe HA 0,22
700 3410	flexCAT 1100 ATEX	100l			●				●				Pour zone 22, contre les explosions

Serie flexCAT - Aperçu

Code Art.	Description	 Maison et jardin	 Atelier petites entreprises	 Construction	 Atelier industrie	 Interventions de montage-service externe
700 3265	flexCAT 116 PD	●	●			●
700 3267	flexCAT 133 IPD	●	●			
700 3271	flexCAT 262-2 IEPD	●	●			●
700 3275	flexCAT 127 PD <small>Nouveau</small>	●	●			●
700 3280	flexCAT 262 PD <small>Nouveau</small>	●	●			●
700 3285	flexCAT 141 EP	●	●	●		
700 3290	flexCAT 290 EPT	●	●	●	●	
700 3295	flexCAT 2107 EPT	●	●	●	●	
700 3395	flexCAT 135 O <small>Nouveau</small>	●		●	●	●
700 3390	flexCAT 390 EOT	●	●		●	
700 3380	flexCAT 378 EOT-PRO	●	●		●	
700 3381	flexCAT 250 EOT-PRO	●	●		●	
700 3382	flexCAT 3100 EOT-PRO	●	●		●	
700 3130	flexCAT 120 VCA	●				
700 3160	flexCAT 141 VCA	●	●			●
700 3165	flexCAT 262 VCA	●	●		●	
700 3400	flexCAT 130 ATEX	●	●	●	●	●
7003410	flexCAT 1100 ATEX	●	●	●	●	