



Série AIRPROFI DUO 13 bar. Compresseurs stationnaires universels avec 2 cuves d'air comprimé de 75 l sur une palette de sécurité. Peu encombrants, transportables.



Des arguments convaincants en qualité, performances et prix

- Groupes compresseurs bicylindres de grande puissance avec bloc cylindre en fonte grise
- Fonctionnement particulièrement silencieux générant peu de vibrations grâce au groupe bicylindre haute performance, à une compression sur deux étages et un régime très bas
- Grande hélice pour un refroidissement optimal
- Moteur électrique haute qualité à couple de démarrage élevé
- Moteur électrique équipé d'un disjoncteur de protection
- Avec inverseur de phase pour une inversion manuelle aisée du sens de rotation
- Un refroidisseur intermédiaire et un poste-refroidisseur assurent une température basse en entrée de cuve, réduisant ainsi la condensation
- Equipé de deux manomètres pour la pression de la cuve et la pression de travail et un **pressostat CONDOR de qualité supérieure**
- Cuve d'air comprimé galvanisée à l'intérieur et à l'extérieur, 15 ans de garantie contre la rouille sur la cuve

- Marche/Arrêt entièrement automatique
- Prêt à raccorder avec toute la robinetterie
- Fabrication européenne haute qualité

Sans contrôle technique

- Les compresseurs AIRPROFI sont agréés ZÜS.
- Ce qui rend inutile la réception par le TÜV
- Ainsi, les contrôles d'installations réguliers peuvent être réalisés par une personne habilitée à cet effet
- Ces règles ne sont applicables qu'en Allemagne



Modèle	Duo 703/2 x 75/13
Code article	202 3185
Modèle	Duo 703/2 x 75/13 K
Code article	202 3186
Modèle	Duo 703/2 x 75/13 KK
Code article	202 3187
Spécifications techniques	
Système de lubrification ⁽¹⁾	HOS
Volume de débit max.	575 l/min.
Débit d'air actif	460 l/min.
Pression maximale	13 bar
Capacité de la cuve	2 x 75 l
Nb. de Cylindres/étages	2/2
Vitesse de rotation	850 T/min.
Puissance du moteur ~50 Hz	4 kW / 400 V
Pression acoustique L _{PA} ⁽²⁾	79 dB(A)
Raccord d'air de la sortie sur la cuve	3/4"
Raccord d'air de la sortie sur le séchoir frigorifique	1/2"
Dimensions (L x l x h)	1200 x 900 x 1140 mm
Poids net (brut)	230 kg (280 kg)

Équipement	DUO	DUO K	DUO KK
Décharge de démarrage	X	X	X
Pieds antivibratoires	X	X	X
Palette support		X	X
Sécheur frigorifique		X	X
Filtre fin		X	X
Conditionneur de condensat pour séparation huile-eau			X
Purgeur de condensat automatique			X

(1) Voir page 1134 pour la description des systèmes de compresseur

(2) Niveau de pression acoustique à 1 m de distance selon DIN 45635 T 13

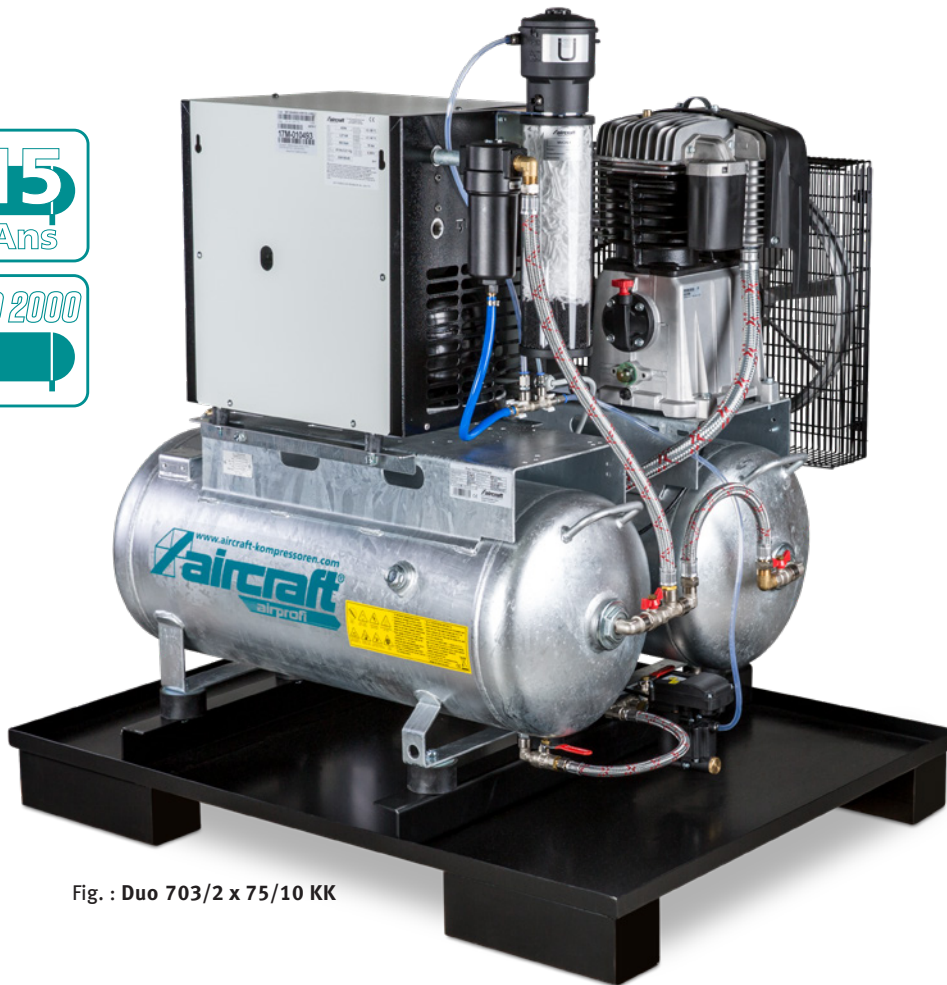

Fig. : Duo 703/2 x 75/10 KK



Flexibilité accrue

- La mise en circuit de la deuxième cuve d'air comprimé permet de doubler le volume de cuve, ce qui permet de constituer une réserve d'air plus importante
- Un besoin accru en air peut ainsi être couvert à court terme.
- La deuxième cuve d'air comprimé peut être séparée de l'alimentation en air comprimé, par exemple pour les travaux de burinage ou de sablage. Le volume de cuve est ainsi réduit de moitié et la pression s'établit plus rapidement.



Version K avec sécheur frigorifique

- Avec purgeur automatique de condensat intégré
- Point de rosée en pression 5 °C, température d'entrée de l'air comprimé 35 °C, température de l'air de refroidissement 25 °C

Version K avec filtre fin

- Pour la séparation du condensat et des impuretés solides avec des particules jusqu'à 1 µm.
- Qualité d'air comprimé selon ISO 8573-1
- Comme préfiltre avant le sécheur frigorifique

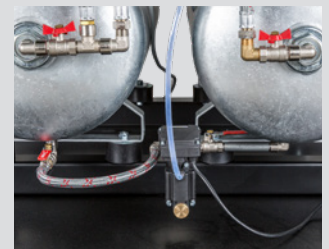

Version KK avec purgeur automatique de condensat

- Monté sur la purge de condensat de la cuve d'air comprimé
- Évacuation des condensats sans perte de pression inutile



- Purgeur de condensat pour séparation huile-eau

Les systèmes de compresseur à piston AIRCRAFT®.

WDS



WDS - Système sans huile

- Le segment en acier est remplacé dans le système WDS par un segment en téflon
- La lubrification par huile n'est plus nécessaire

Les avantages du système "WDS"

- Pas de changement ou de contrôle d'huile
- Prix avantageux, construction simple et très faible entretien
- Idéal pour le particulier ou pour les besoins en air réduits

HOS Standard

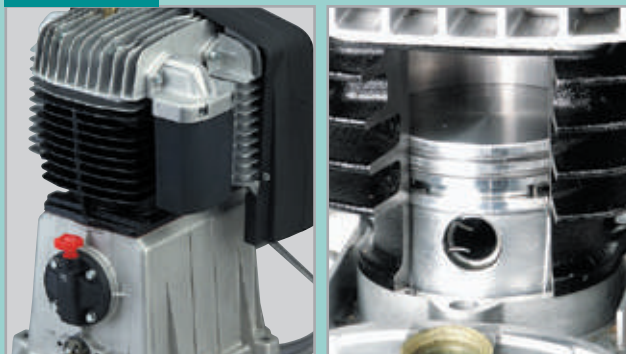

HOS - Système haute performance lubrifié par huile

- Pistons de haute précision, 2 segments pour une étanchéité parfaite
- Le carter est rempli d'huile qui est dispersée à chaque montée des pistons
- Un joint racleur enlève l'huile de la paroi du cylindre à chaque descente

Les avantages du système "HOS"

- Lubrification et étanchéité optimales
- Longue durée de vie et haute fiabilité
- Faible entretien
- Idéal pour les professionnels et l'utilisation intensive

Aircraft : l'une des meilleures gammes d'air comprimé au monde



HOS

Standard



Fig.: Serie MOBILBOY

Fig.: Serie AIRSTAR

Fig.: Serie AIRPROFI V

Etablir la quantité d'air comprimé nécessaire

La plupart des opérations de production sont des cycles uniquement temporaires. Un facteur moyen de service FS doit être calculé pour ces opérations. De plus, ces consommateurs ne fonctionnent que de manière décalée dans le temps. Le facteur de service moyen FS et le facteur de simultanéité f sont pris en compte dans le calcul comme multiplicateurs réduisant les besoins des consommateurs d'air comprimé.

Consommation totale d'air comprimé : pour définir les dimensions du compresseur, il convient de prendre encore en considération les facteurs de pertes par fuite, les réserves et les erreurs d'appréciation.

Exemple de calcul :

Consommateurs air comprimé	Pression travail (bars)	Facteur de service FS (%)	Nombre A (unités)	Consomm/ Individuelle q (L/min.)	A x q x FS/100 (L/min)
Pistolets peinture Ø 1.5	3	40	1	180	72
Pistolets souffleurs Ø 1.0 mm	6	10	3	65	19.5
Clefs à choc M 10	6	20	3	200	120
Perceuses Jusqu'à Ø 20 mm	6	30	1	700	210
Meuleuses d'angle	6	40	2	500	400
Total Q consommation d'air comprimé des consommateurs				(L/min.)	821.5
Facteur de simultanéité f					0.71
Consommation air comprimé des consommateurs Q_f=f x Q				(L/min.)	583.3

Compresseur/Modèle	Page	Colmater		Perçer		Peindre/Protéger		Buriner		Agrafer	Clouer	Gonfler les pneus/Mesuser	Nettoyer/Souffler	Visser/Remplacer les pneus	Meuler/Découper/Sabrer	Pulvériser
		●	○	●	○	●	○	●	○	●	○	●	○	●	○	●
MOBILBOY 185 OF E	729	●	-	●	●	●	-	-	-	●	○	●	●	-	-	○
AIRBOY SILENCE 116 OF E	728	●	-	-	-	-	-	-	-	-	-	-	-	-	-	-
AIRBOY 186 OF E	728	●	-	●	●	-	-	-	-	●	○	●	●	-	-	○
HANDY 201 OF E	728	●	-	●	●	-	-	-	-	●	○	●	●	-	-	●
MOBILBOY 221/24 OF E	729	●	○	●	●	-	-	-	-	●	○	●	●	-	-	●
AIRBOY SILENCE 50 OF E	732	●	-	●	○	-	-	-	-	○	○	○	●	-	-	●
AIRBOY SILENCE 100 OF E	732	●	-	-	-	-	-	-	-	-	○	○	●	-	-	●
AIRBOY SILENCE 150 OF E	732	●	-	-	-	-	-	-	-	-	-	-	-	-	-	-
MOBILBOY SILENCE 131/24 OF E	733	●	-	-	-	-	-	-	-	-	-	●	●	-	-	-
MOBILBOY SILENCE 241/50 OF E	733	●	○	○	○	○	-	-	-	●	○	●	●	-	-	○
MOBILBOY SILENCE 320/90 OF E	733	●	○	●	●	●	○	○	○	●	●	●	●	-	○	●
COMPACT-AIR 240/20 OF E	732	●	○	●	●	○	○	-	-	●	○	●	●	-	○	○
COMPACT-AIR 240/40 OF E	732	●	○	○	○	○	-	-	-	●	○	●	●	-	-	○
COMPACT-AIR 320/24 OF E	732	●	○	●	●	●	-	-	-	●	●	●	●	-	○	●
AIRBOY Kitt 90	728	●	-	●	●	-	-	-	-	●	○	●	●	-	-	●
AIRBOY 261 E	728	●	-	●	●	-	-	-	-	●	○	○	●	-	-	●
MOBILBOY 241/24 E	729	●	○	●	●	-	-	-	-	●	○	○	●	-	-	●
MOBILBOY 241/50 E	729	●	○	●	●	○	○	-	-	●	○	○	●	-	-	●
MOBILBOY 301/24 E	729	●	○	●	●	○	○	-	-	●	○	○	●	-	○	●
MOBILBOY 311/50 E	729	●	○	●	●	○	○	-	-	●	○	○	●	-	○	●
MOBILBOY 361/50 E	729	●	○	●	●	○	○	○	○	●	○	○	●	-	○	●
MOBILBOY 301/24	730	●	○	●	●	-	○	-	-	●	○	○	●	○	-	●
MOBILBOY 311/50	730	●	○	●	●	-	○	-	-	●	○	○	●	-	-	●
COMPACT-AIR 221/10 E	731	●	○	●	●	○	○	-	-	●	○	○	●	-	○	●
COMPACT-AIR 265/10 E	731	●	○	●	●	-	○	-	-	●	○	○	●	-	-	●
COMPACT-AIR 311/20 E	731	●	○	●	●	○	○	-	-	●	○	○	●	-	-	●
COMPACT-AIR 361/20 E	731	●	○	●	●	○	○	○	○	●	○	○	●	-	○	●
COMPACT-AIR 321/20	730	●	○	●	●	○	○	-	-	●	○	○	●	-	○	●
COMPACT-AIR 321/24 PRO	730	●	○	●	●	○	○	-	-	●	○	○	●	-	○	●
AIRBAU 652/100 B PRO	735	●	○	●	●	○	○	-	-	●	○	○	●	-	○	●
AIRCAR-BAU 500/20 B PRO	735	●	○	●	●	○	○	-	-	●	○	○	●	-	○	●
AIRSTAR 321/50 E	737	●	○	●	●	○	○	-	-	●	○	○	●	-	○	●
AIRSTAR 401/50E 403/50 E	737	●	○	●	●	○	○	-	-	●	○	○	●	-	○	●
AIRSTAR 401/50 403/50	740	●	○	●	●	○	○	-	-	●	○	○	●	-	○	●
AIRSTAR 401/200	740	●	○	●	●	○	○	-	-	●	○	○	●	-	○	●
AIRSTAR 503/50	740	●	○	●	●	○	○	-	-	●	○	○	●	-	○	●
AIRSTAR 503/100	740	●	○	●	●	○	○	-	-	●	○	○	●	-	○	●
AIRSTAR 703/100	741	●	○	●	●	○	○	-	-	●	○	○	●	-	○	●
AIRSTAR 853/100	741	●	○	●	●	○	○	-	-	●	○	○	●	-	○	●
AIRSTAR 853/200	741	●	○	●	●	○	○	-	-	●	○	○	●	-	○	●
AIRPROFI 401/50 403/50	744	●	○	●	●	○	○	-	-	●	○	○	●	-	○	●
AIRPROFI 503/50	744	●	○	●	●	○	○	-	-	●	○	○	●	-	○	●
AIRPROFI 503/100	744	●	○	●	●	○	○	-	-	●	○	○	●	-	○	●
AIRPROFI 703/100	745	●	○	●	●	○	○	-	-	●	○	○	●	-	○	●
AIRPROFI 853/100/10	745	●	○	●	●	○	○	-	-	●	○	○	●	-	○	●
AIRPROFI 853/200	745	●	○	●	●	○	○	-	-	●	○	○	●	-	○	●
AIRPROFI 703/75/13	745	●	○	●	●	○	○	-	-	●	○	○	●	-	○	●
AIRPROFI 703/100/15	745	●	○	●	●	○	○	-	-	●	○	○	●	-	○	●
AIRSTAR 703/270/10 H	747	●	○	●	●	○	○	-	-	●	○	○	●	-	○	●
AIRSTAR 703/270/10 V	747	●	○	●	●	○	○	-	-	●	○	○	●	-	○	●
Compresseurs stationnaires	748	●	○	●	●	○	○	-	-	●	○	○	●	-	○	●

● Convient parfaitement
○ Convient mais sous conditions
- Ne convient pas

Pistolet à cartouche PRO,
Pistolet à cartouche PRO KP,
Pistolet à poche silicone

BM R-L PRO

Air-Brush-Set AS

Pistolet déco ES

Pulvérisateurs de peinture
SD, RD, PJ HVLP, HVLP PRO
Pistolets protection de bas

Sets de marteaux burineurs
MHU, MHH, MHB

Marteau burineur Démolition
MHA PRO

Marteau burineur Démolition
MHP PRO

Agrafeuses : KG 16 PRO,
KG 32 PRO, NKG 40/50 PRO,
KG 50 PRO,

Clouuse NG 90
Clouuse à charpente DPN
45 PRO

Gonfleurs-contrôleurs
de pression des pneus
SD, SD-G, PRO, PRO-G

Pistolets à air comprimé :
BPK, BPL, PRO L, PRO XL, PRO
XXL, PRO V, PRO G, BPI PRO,

Clef à choc industrielle ISS 1"
Jeu de clefs à cliquet 1/4" PRO,
1/2" LR S, 1/2" LR PRO
Boulomeuse à choc : SS S
1/2",

Meuleuse, scie universelle,
grignoteuses,
pistolets de sablage

Pistolet pulvérisateur alu

Ces informations sont indicatives et sont sans engagement. Selon le choix et l'utilisation individuelle d'un outil à air comprimé, les besoins en air comprimé peuvent varier ou être supérieurs.

Comment choisir un compresseur ?

Un compresseur est un dispositif qui aspire l'air, le comprime et le rend disponible sous haute pression.

Le compresseur a pour vocation de comprimer l'air. La compression se fait généralement au moyen de pistons (compresseur à piston). L'air comprimé a une pression de 6 bars à 22 bars ou plus. L'air sous pression est soit évacué directement par une sortie, soit stocké dans la cuve. Le compresseur possède une ou plusieurs sorties auxquelles vous pouvez raccorder un tuyau d'air comprimé. Si aucun tuyau n'est raccordé, il n'y aura pas de sortie d'air. Notez que vous pouvez connecter votre outil pneumatique à l'extrémité du tuyau.

Commençons par le début. Pourquoi ai-je besoin d'un compresseur ?

L'air comprimé est une force motrice indispensable dans de nombreuses industries et ateliers. Cette source d'énergie est idéale pour les applications gourmandes. La puissance potentielle est bien supérieure aux possibilités de l'électricité.

Dans ce document nous présentons le compresseur à piston.

Dans un premier temps, nous examinons les facteurs déterminants en vue de savoir quel compresseur convient le mieux.

Quel compresseur devrais-je acheter ?

Chaque outil pneumatique a une consommation d'air spécifique. La pression et la quantité d'air nécessaire (en litres par minute ou m³/H) varient considérablement. Dès que vous utilisez l'air du compresseur, la pression dans la cuve diminue. Le compresseur démarrera et remplira à nouveau la cuve lorsque la dépression sera déterminée. Si vous avez choisi le bon compresseur, vous pouvez travailler en continu. Si l'outil pneumatique prend plus d'air que le compresseur ne peut en fournir, le réservoir finira par se vider et vous devriez donner au compresseur le temps de se remplir à nouveau.

Sélection du compresseur

Pour choisir un compresseur, sachez que plusieurs facteurs sont directement liés les uns aux autres :

- Consommation de votre outil (litres par minute)
- Puissance du moteur
- Pression nécessaire pour vos outils
- Capacité du réservoir
- Tension de votre réseau 220 V Mono ou 400 V triphasé

Consommation de votre machine (l/min)

Certaines consommations sont exprimées en m³/h pour convertir en l/min. Multipliez par 16.6 (1000 l/60 min).

Pour choisir un compresseur, il est important de savoir quel volume d'air est nécessaire à votre activité. Ici, nous l'exprimons en litres par minute.

Pour connaître la consommation, vous pouvez consulter la documentation de votre appareil. Prenons pour exemple un pistolet à peinture. Pour ce type de matériel, additionnez la consommation d'air (s'il y a plusieurs appareils) et multipliez par 1,5. De cette façon, vous pouvez être sûr de la capacité nécessaire.

Exemple pistolet à peinture PJ HVLP :

Consommation de 150/200 l/min

Puissance du moteur

La puissance du moteur donne un bon aperçu des possibilités du compresseur.

Vous trouverez ci-dessous une règle empirique qui vous aidera à évaluer si votre moteur produira suffisamment d'air pour alimenter vos outils à air comprimé.

- En 220 V, vous obtenez environ 100 litres d'air par minute pour un moteur de 1 kW (1.36 ch).
- En 400 V vous obtenez environ 130 litres d'air par minute pour un moteur de 1 kW (1.36 ch).

Une autre façon de savoir combien d'air votre moteur produit est l'air qu'il aspire. Vous remarquerez qu'il est souvent mentionné sur les notices «**l'air aspiré**». Pour connaître l'air fourni, vous pouvez le diviser par deux environ.

Vous pouvez toujours influencer favorablement votre rendement en utilisant un compresseur à deux cylindres ou un compresseur à courroie trapézoïdale.

Exemple pistolet à peinture PJ HVLP:

Nous savons que le pistolet utilise 200 l/m.

Théoriquement, en 220 V, un moteur de 2 kW cv suffira.

On choisira par exemple un Airstar 401/50

Pression nécessaire pour vos outils

Pour de nombreuses applications, vous avez besoin non seulement d'une certaine quantité d'air, mais aussi d'une certaine force. Pour la force (pression), nous utilisons "**bar**" comme unité de mesure. L'équipement professionnel peut nécessiter jusqu'à 10 bars de pression. Si vous dépassez ce seuil, vous êtes dans des applications industrielles. Si vous parlez d'utilisation non professionnelle, vous ne dépasserez pas souvent 6 bars.

La pression est causée par la compression. Imaginez un réservoir d'un volume de 100 litres. Ce réservoir peut contenir 100 litres d'air sous pression atmosphérique normale (=1 bar). Pour obtenir une pression de 8 bars, il faut théoriquement pomper 700 litres d'air supplémentaire. Attention cela n'est pas tout à fait exact, car l'augmentation de la pression entraîne également une augmentation de la température. Cela se traduit donc par une augmentation encore plus rapide de la pression (cf. Loi des gaz parfaits).

Exemple de clé à chocs :

Elle fonctionne à 8 bars, donc si vous choisissez un compresseur qui va jusqu'à 8 bars, votre moteur devra toujours fonctionner à sa capacité maximale.

Il est donc préférable d'utiliser un compresseur de 10 bars, car nous donne la possibilité de réduire la pression d'air.

Capacité du réservoir

La capacité du réservoir est étroitement liée au temps d'utilisation.

Plus la capacité de votre réservoir est grande, plus vous pouvez travailler longtemps sans que le compresseur n'ait à démarrer.

Pour le compresseur à piston, il est recommandé qu'il soit actif 60 % du temps sur un temps d'utilisation, car la compression de l'air provoque un échauffement.

Les 40 % restants représentent une période de refroidissement. Notez que pour le moteur, il est recommandé de ne pas le démarrer plus de 10 fois par heure.

En ce qui concerne le contenu du réservoir, vous avez besoin d'une capacité de stockage suffisante pour pouvoir respecter ces valeurs. Si le travail est limité dans le temps et que la période de refroidissement est toujours suffisante, la capacité du réservoir peut également être minimale. Ceci est bien sûr utile pour les compresseurs mobiles. Pensez à notre exemple de la cloueuse utilisée occasionnellement par un charpentier. Ce dernier n'a pas besoin d'une grande cuve, car il devra attendre qu'elle se remplisse pour commencer à travailler.

Tous les facteurs réunis

L'information ci-dessus s'applique à l'exemple : une clé à chocs d'une consommation de 410 l/m que nous utilisons pendant 20 minutes par heure et qui fonctionne à 8 bars.

Nous avons vu que vous devriez utiliser 1,5 fois la consommation. 410 fois 1,5 nous donne une consommation de 615 litres par minute. Nous utilisons la machine 20 minutes par heure. Cela signifie que 20 fois par heure, vous voulez faire sortir 615 litres d'air du réservoir.

Au total, vous avez besoin de 12300 litres d'air par heure de travail. Après tout, 20 fois 615 litres d'air équivaut à 12300 litres d'air.

La pression désirée du réservoir est de 10 bars afin de la réduire à 8.

Sans ce « tampon », votre moteur devrait être assez puissant pour consommer tout le carburant.

Dans l'exemple, ce serait 4.4 kW en 400 V.

Pour refroidir, votre compresseur, doit fonctionner 60 % du temps de travail total. Supposons que nous travaillions 1 heure, il fonctionnera 36 minutes durant cette heure.

Ainsi, votre moteur sera en mesure de fournir 12300 litres d'air sortant pendant les 36 minutes où il fonctionne. 12300 divisé par 36 est égal à 342 (341,67). Cela signifie que le moteur doit fournir 342 litres d'air d'échappement par minute de fonctionnement. Ensuite, 1 kW du moteur fournit 130 litres d'air par minute. Nous venons de calculer que nous pouvons fournir 342 litres d'air par minute, notre moteur doit être au minimum de 2.6 kW en 400 V.

Si nous revenons maintenant à notre consommation, nous savons que nous n'avons pas besoin de 342 litres d'air par minute, mais de 615. La capacité du réservoir qui doit servir de tampon entre le volume que le moteur peut produire par minute et ce qui est nécessaire par minute, est de (615-342) = 273 litres.

Supposons que vous ayez un moteur de 3.7 kW, celui-ci peut fournir 500 litres d'air par minute. Une capacité de réservoir de 115 litres devrait être suffisante pour travailler.

Supposons que vous ayez un moteur de 2.2 kW, mais seulement un réservoir d'une capacité de 200 litres, votre moteur devra fonctionner plus de 36 minutes de l'heure pour fournir suffisamment d'air. Attention, votre mécanisme à piston surchauffera, ce qui entraînera sa rupture ou son usure précoce.

Conclusions

La capacité nécessaire du réservoir diminue au fur et à mesure que la puissance du moteur augmente. Notez que la plupart des moteurs puissants ont également un réservoir plus grand. Pour cette raison, choisir un compresseur qui a un surplus de possibilités. Permet d'éviter que le temps dont le compresseur a besoin pour se remplir, ne soit trop proche du temps nécessaire à l'utilisation des outils.

Conseil : Lorsque vous choisissez un compresseur, prenez toujours plus que le minimum dont vous avez besoin.

Fonctionnement sans huile

Le fonctionnement sans huile a pour avantage de ne pas nécessiter un entretien en continu. Cependant les modèles lubrifiés doivent être complétés, de temps en temps, avec de l'huile neuve. Autre avantage du compresseur sans huile est qu'il convient aux applications, où aucune huile n'est admise dans l'air. Pensez, par exemple, à la pulvérisation de peinture. Ce paramètre est important pour le nettoyage des matériaux sensibles à l'huile. Un détail non négligeable pour cet usage est que pour de plus longues périodes de travail, vous pouvez avoir besoin d'un refroidissement supplémentaire. Le fonctionnement sans huile est également légèrement plus sensible à l'usure, donc peu adapté au travail intensif.

Fonctionnement silencieux

Un fonctionnement silencieux est intéressant, si le compresseur n'est pas situé dans une pièce séparée ou si vous devez travailler à proximité de celui-ci pendant un long moment.

En général, on peut dire que plus le régime et la puissance du moteur sont élevés, plus le nombre de décibels est élevé. L'huile a un effet d'amortissement du son. Un compresseur lubrifié fonctionnera donc un peu plus silencieusement. Un compresseur avec courroie trapézoïdale sera également légèrement plus silencieux, parce qu'il fonctionnera à une vitesse inférieure. C'est ce qu'on appelle aussi la "marche lente".

Il y a aussi des moteurs spécialement conçus pour un fonctionnement plus silencieux ou pourvus d'un capot insonorisant qui étouffe le son.

Double réservoir

Le réservoir double est idéal lorsqu'une pression constante doit être garantie. Le premier réservoir délivre de la pression, l'autre réservoir est en cours de remplissage. Grâce à un mécanisme de rebond, la pression est entièrement contrôlée automatiquement.

Séparateur d'eau et/ou séparateur d'huile

Cet élément empêche les particules d'huile et d'eau d'entrer dans le circuit d'air.

C'est ce qu'on appelle le traitement d'air. Il existe un certain nombre d'applications où un air propre et sec est crucial. Par exemple, les pistolets à peinture, les soufflettes et les machines outils CNC.

Le séparateur d'huile et le séparateur d'humidité se trouvent souvent dans un seul module.

Sécheurs –déshuileur

L'huileur s'assure que périodiquement de l'huile est injectée dans le circuit consommateur pour lubrifier les appareils et assurer ainsi leur bon fonctionnement. Ceci est crucial pour tous les outils mécaniques à air comprimé.

Pensez à une clé à cliquet, une meuleuse, une clé à chocs et bien plus encore. Une bonne lubrification est synonyme de durabilité !

Deux cylindres

Contrôler deux mécanismes à piston avec un seul moteur est parfait.

Il en résulte que plus d'air est aspiré. De cette façon, vous pouvez utiliser la même puissance du moteur pour obtenir encore plus de rendement d'air.

Compression à 2 étages

Le système à plusieurs étages permet de mettre de l'air comprimé sous une pression plus élevée que celle qui est habituellement possible contre la puissance du moteur. L'air passe à travers plusieurs chambres, chacune avec une augmentation de pression.

Avec courroie crantée (courroie d'entraînement)

Votre compresseur peut être équipé d'une courroie d'entraînement crantée. Ceci transfère la force du moteur au piston. Le rapport de poulies permet une rotation du compresseur moins rapide ce qui génère moins de bruit et moins d'usure.

Alimentation électrique

La plupart des compresseurs avec un réservoir jusqu'à 200 litres fonctionnent avec une tension sur secteur normale de 230 V. Au delà de 200 litres une alimentation de 3 x 400 V est nécessaire.

Moteur thermique

Ce type de compresseur est entraîné par un moteur essence 4 temps monocylindre. Cela présente le grand avantage de la mobilité. De cette façon, vous pouvez toujours générer beaucoup d'énergie en déplacement, ce qui est une bonne option si l'alimentation électrique est insuffisante.

Fonctionnement d'un compresseur à pistons

Le principe du compresseur à pistons fonctionne de manière simple. Deux pistons reposent tous les deux sur un vilebrequin. Ils travaillent en opposition, l'un en admission et l'autre en compression.

Fig : fonctionnement d'un compresseur à pistons

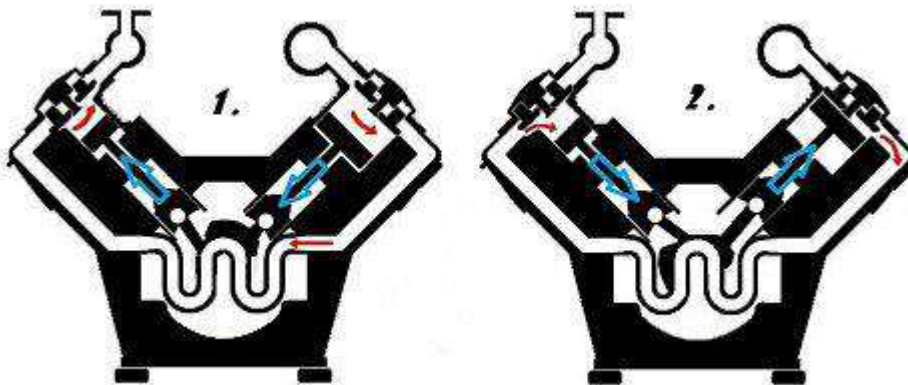

C'est l'un des plus anciens principes de compression et le plus courant.

Les avantages de ce compresseur résident principalement dans sa mobilité et son prix de revient.

Une petite sélection de nos meilleurs produits

*Notre champion poids léger : **Mobilboy 221/24 OF E***

Grâce à sa conception compacte, ce compresseur est parfait pour travailler en déplacement.

Avec une cuve de 24 litres, vous pouvez atteindre rapidement la pression désirée.

En combinaison avec une pression de service de 8 bars, vous pouvez bien sûr également l'utiliser pour des applications légères.

Parfait pour les petits travaux : agrafages, clouage, gonflage, peinture...

Ce compresseur est également idéal pour le bricolage. Grâce à sa conception compacte, il est également facile à ranger et peut traiter la plupart des petits travaux.

*Le classique : **AIRSTAR 401/50 E***

Avec un moteur de 2.2 kW, ce compresseur fournit tout ce dont vous avez besoin pour des travaux légers.

En combinaison avec une cuve de 50 litres, vous disposez d'un réservoir suffisant pour les consommations légères.

Grâce à la pression de service de 10 bars, vous pouvez bien sûr également l'utiliser pour des applications lourdes.

Polyvalent donc !

Le compresseur idéal lorsque vous utilisez fréquemment des outils pneumatiques légers ou parfois lourds !

*Le poids lourd : **AIRSTAR 503/100***

Avec ce compresseur, vous pouvez contrôler sans effort toutes sortes d'outils.

Grâce au puissant moteur à faible vitesse de rotation, vous obtenez beaucoup de puissance brute.

Ce compresseur est idéal pour un lieu de travail où les outils à air comprimé sont utilisés intensivement. Grâce à la pression de service de 10 bars, il peut également être utilisé dans un large éventail d'applications.

Le mécanisme est également protégé par une grille de protection. Ceci est bien sûr utile pour certains environnements.

Un dernier conseil :

Voulez-vous peindre ou effectuer d'autres tâches sensibles à l'huile et à l'humidité ? N'oubliez pas d'acheter le séparateur d'huile et d'eau correspondant.



① Tous les modèles 1":
Pression d'entre max: 16 bar
Plage de réglage: 0.5 à 14 bar

② Tous les modèles 1/2":
Pression d'entre max: 16 bar
Plage de réglage: 0.5 à 16 bar

③ Tous les modèles 1/4":
Pression d'entre max: 16 bar
Plage de réglage: 0.5 à 10 bar

Modèle	Code Art.
③ Régulateur de pression DR 1/4" 16 bar Manomètre Ø 40mm, G1/8" arrière	231 6050 ④ 250 6440 ①
② Régulateur de pression DR 1/2" 16 bar Manomètre Ø 40mm, G1/8" arrière	231 6250 ④ 250 6440 ①



Modèle	Code Art.
③ Régulateur de pression FDR 1/4" 16 bar Réservoir de recharge régulateur 1/4" Manomètre Ø 40mm, G1/8" arrière	231 6000 ④ 231 6001 ④ 250 6440 ①
② Régulateur de pression FDR 1/2" 16 bar Réservoir de recharge régulateur 1/2" Manomètre Ø 40mm, G1/8" arrière	231 6200 ④ 231 6201 ④ 250 6440 ①



Modèle	Code Art.
③ Huileur NÖ 1/4" 16 bar Reservoir de recharge huileur 1/4"	231 6060 ④ 231 6061 ④
② Huileur NÖ 1/2" 16 bar Reservoir de recharge huileur 1/2"	231 6260 ④ 231 6261 ④



Modèle	Code Art.
③ Séparateur d'eau WA 1/4" 16 bar	231 6070 ④
② Séparateur d'eau WA 1/2" 16 bar	231 6270 ④



Modèle	Code Art.
③ Unité de maintenance combi WE 1/4" 16 bar	231 6080 ④
② Unité de maintenance combi WE 1/2" 16 bar	231 6280 ④



Modèle	Code Art.
① Régulateur de pression DR 1" 16 bar Manomètre Ø 40mm, G1/8" arrière	231 6350 ④ 250 6440 ①



Modèle	Code Art.
① Régulateur de pression FDR 1" 16 bar Réservoir de recharge régulateur 1" Manomètre Ø 40mm, G1/8" arrière	231 6300 ④ 231 6301 ④ 250 6440 ①



Modèle	Code Art.
① Huileur NÖ 1" 16 bar Reservoir de recharge huileur 1/2"	231 6360 ④ 231 6361 ④



Désignation	Code Art.
① Séparateur d'eau WA 1" 16 bar	231 6370 ④



Modèle	Code Art.
① Bloc de connexion 1" à 2 x 1/2" filets Bouchons pour filtres 1/2"	231 6380 ④ 215 1901 ④

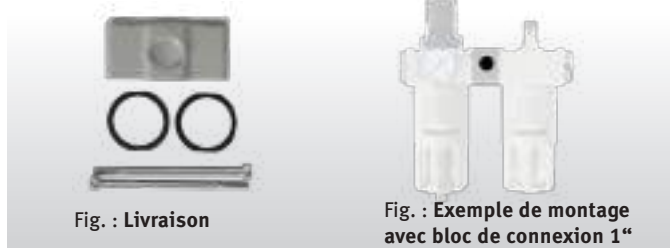

Fig. : Livraison

Fig. : Exemple de montage avec bloc de connexion 1"

Régulateur de pression

- Type : régulateur de pression à membrane avec aération secondaire
- Fluide : air comprimé, gaz neutres
- Plage de température : -10°C à +50°C



Fig. : Régulateur de pression BG3 (1/2" 16 bar)

Modèle	Code Art.
BG1: Régulateur de pression 1/4" 12 bar avec manomètre - Plage 0.5 à 10 bar	231 7000 4
BG2: Régulateur de pression 1/4" 16 bar avec manomètre - Plage 0.6 à 16 bar	231 7010 4
BG3: Régulateur de pression 1/2" 16 bar avec manomètre - Plage 0.6 à 16 bar	231 7020 4
BG4: Régulateur de pression 1" 16 bar avec manomètre - Plage 0.6 à 16 bar	231 7030 4

Filtre régulateur de pression

- Type : régulateur de pression à membrane avec aération secondaire
- Fluide : air comprimé, gaz neutres
- Plage de température : -10°C à +50°C
- Position de montage : verticale



Fig. : Filtre régulateur de pression BG4 (1" 16 bar)

Modèle	Code Art.
BG1: Filtre 1/4" 12 bar avec manomètre Plage 0.5 à 10 bar	231 7100 4
BG2: Filtre 1/4" 16 bar avec manomètre Plage 0.6 à 16 bar	231 7110 4
BG3: Filtre 1/2" 16 bar avec manomètre Plage 0.6 à 16 bar	231 7120 4
BG4: Filtre 1" 16 bar avec manomètre Plage 0.6 à 16 bar	231 7130 4

Pressostats



Fig. : MDR 2



Fig. : MDR 3



Fig. : MDR 4



Pressostat	Courant	Puissance max.	Raccordement d'air vertical	Raccordement horizontal	Pression d'arrêt	Pression d'arrêt pré-réglée	Protection du moteur	Code Art.
MDR 2 / 11 bar	Courant AC	2.2 kW	3/8 "	3 x 1/4 "	4 à 12 bar	6 à 8 bar	Non	250 6214 1
• Pression d'activation/désactivation réglable ON/OFF 2 pôles (contact d'ouverture)								
MDR 4 / 16 A / 8 à 16 bar	Triphasé	5.5 kW	1/4 "	3 x 1/4 "	6 à 16 bar	7.8 à 9.8 bar	Non	250 6300 1
• Pression d'activation/désactivation réglable								
MDR 3 / 4 à 6.3 A / 11 bar	Triphasé	5.5 kW	3/8 "	3 x 1/4 "	4 à 11 bar	7.8 à 9.8 bar	Oui	250 6303 1
• Fonction ON/OFF								
MDR 3 / 6.3 à 10 A / 11 bar	Triphasé	7.5 kW	3/8 "	3 x 1/4 "	4 à 11 bar	7.8 à 9.8 bar	Oui	250 6304 1
• 3 pôles (contact d'ouverture)								
MDR 3 / 10 à 16 A / 11 bar	Triphasé	7.5 kW	3/8 "	3 x 1/4 "	4 à 11 bar	7.8 à 9.8 bar	Oui	250 6305 1
• Avec soupape de décharge								
MDR 3 / 10 à 16 A / 16 bar	Triphasé	7.5 kW	3/8 "	3 x 1/4 "	6 à 16 bar	10.8 à 12.8 bar	Oui	250 6307 1



Raccords de sécurité composite



Vos avantages en un coup d'œil :

Sécurité du travail

- Aucune pièce ni particule de saleté n'est projetée
- Pas de risque de "coup de fouet" comme avec un raccord rapide conventionnel
- Débit très élevé
- Haute résistance
- L'embout n'est pas soumis à des contraintes mécaniques, les embouts en laiton durent donc plus longtemps
- Raccords de sécurité CONFORT - une simplicité d'utilisation incomparable
- Raccord sans pression - guidage de l'embout possible avec deux doigts
- Utilisable de la même manière avec les systèmes d'embouts enfichables d'Allemagne, de Suisse, d'Italie et des États-Unis

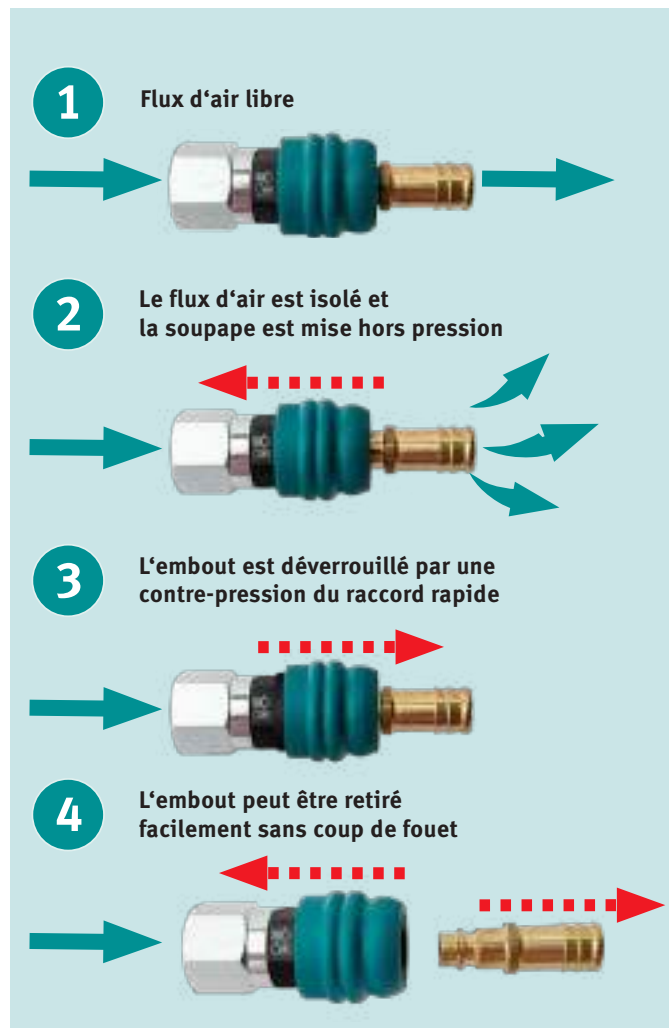

Spécifications techniques	
Température	-25°C + 50°C
Système d'embout	Allemand, Suisse, Italien, Américain
Matériau	Nylon, acier
Pression de travail max.	15 bar
Pression d'éclatement	55 bar
Débit à 6 bar	2500 l/min.
Poids	400 à 600 g (selon modèles)



Fig. : Raccord avec filetage intérieur



Fig. : Raccord avec filetage extérieur



Fig. : Raccord avec embout de tuyau



Fig. : Raccord rapide AG



Fig. : Raccord rapide IG



Fig. : Douille enfichable

Raccord de sécurité à une main

Modèle	Code Art.
1/4" filetage extérieur	220 3620 4
3/8" filetage extérieur	220 3621 4
1/2" filetage extérieur	220 3622 4
1/4" filetage intérieur	220 3623 4
3/8" filetage intérieur	220 3624 4
1/2" filetage intérieur	220 3625 9
6 mm avec embout de tuyau	220 3626 4
9 mm avec embout de tuyau	220 3627 4
13 mm avec embout de tuyau	220 3628 4

Raccord rapide acier / douille enfichable acier

Type	Code Art.
1/4" filetage extérieur	220 3009 4
3/8" filetage extérieur	220 3010 4
1/2" filetage extérieur	220 3011 4
1/4" filetage intérieur	220 3012 4
3/8" filetage intérieur	220 3013 4
1/2" filetage intérieur	220 3014 4
Douille enfichable acier 9 mm	220 3015 4
Douille enfichable acier 13 mm	220 3016 4

Raccords de sécurité à une main

AIRCRAFT est le premier fabricant à utiliser en série des raccords de sécurité à une main sur tous les points de prélèvement d'air comprimé de la série Airprofi.



Vos avantages en un coup d'œil :

Sécurité du travail

- Les pièces et les particules de saleté ne sont pas projetées
- Pas de risque de "coup de fouet" comme avec un raccord rapide conventionnel
- Le système répond aux exigences de la norme ISO 4414 conforme au BIA.
- Standard de sécurité accru sur le lieu de travail
- Débit très élevé
- L'embout n'est pas soumis à des contraintes mécaniques, ce qui prolonge la durée de vie des embouts en laiton

Confort

- Raccord de sécurité à une main - une simplicité d'utilisation incomparable
- Raccord sans pression - guidage de l'embout possible avec deux doigts
- Utilisable de la même manière avec les systèmes d'embouts enfichables d'Allemagne, de Suisse, d'Italie et des États-Unis

Sécurité brevetée

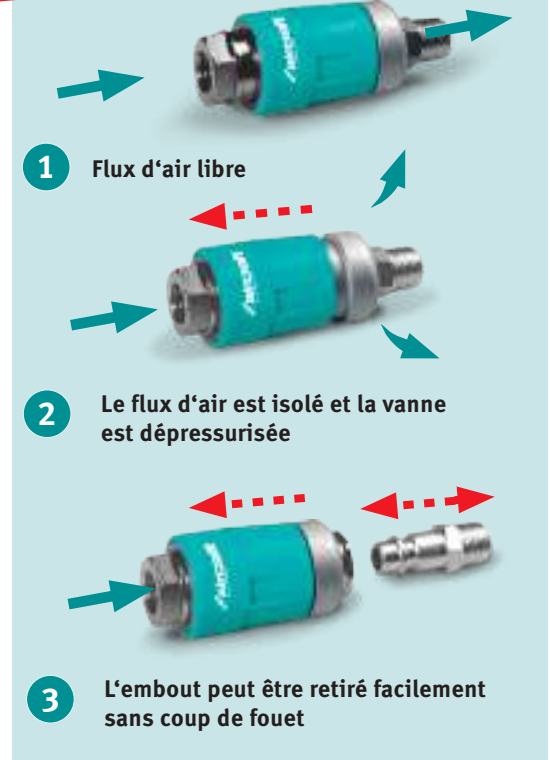

Spécifications techniques	
Température	- 15°C + 80°C
Système d'embout	Allemand, Suisse, Italien, Américain
Pression max.	20 bar
Débit à 6 bar	2500 l/min.
Poids	125 g



Fig. : Raccord avec filetage extérieur



Fig. : Raccord avec filetage intérieur



Fig. : Raccord avec embout de tuyau



Fig. : Raccord rapide mâle



Fig. : Raccord rapide femelle



Fig. : Douille enfichable

Raccord de sécurité à une main

Modèle	Code Art.
1/4" filetage extérieur	220 3101 4
3/8" filetage extérieur	220 3102 4
1/2" filetage extérieur	220 3103 4
1/4" filetage intérieur	220 3104 4
3/8" filetage intérieur	220 3105 4
1/2" filetage intérieur	220 3106 4
6 mm avec embout de tuyau	220 3107 4
8 mm avec embout de tuyau	220 3108 4
10 mm avec embout de tuyau	220 3109 4
13 mm avec embout de tuyau	220 3111 4

Raccord rapide acier / douille enfichable acier

Modèle	Code Art.
1/4" filetage extérieur	220 3009 4
3/8" filetage extérieur	220 3010 4
1/2" filetage extérieur	220 3011 4
1/4" filetage intérieur	220 3012 4
3/8" filetage intérieur	220 3013 4
1/2" filetage intérieur	220 3014 4
Douille enfichable acier 9 mm	220 3015 4
Douille enfichable acier 13 mm	220 3016 4



Actualisez
votre prix

Tuyau FLEXAIR.

- Tuyaux d'air comprimé extrêmement flexibles même lors de basses températures
- Résistent particulièrement à l'air comprimé huileux
- Pression de travail max : 15 bars
- Avec raccord et embout
- Fabrication allemande haute qualité



Extrem flexibler Gewebe-Druckluftschlauch - auch bei niedrigen Temperaturen

Longueur	Ø INT.	Ø EXT.	Code Art.	€ hors TV
10 m	6 mm	10.7 mm	210 5410 4	
20 m	6 mm	10.7 mm	210 5420 4	
10 m	9 mm	14.5 mm	210 5510 4	
20 m	9 mm	14.5 mm	210 5520 4	

Tuyau FLEXAIR.

- Tuyaux d'air comprimé extrêmement flexibles même lors de basses températures
- Résistent particulièrement à l'air comprimé huileux
- Pression de travail max : 15 bars
- Fabrication allemande haute qualité



Tuyau d'air comprimé en tissu extrêmement flexible - même à basses températures

Longueur	Ø INT.	Ø EXT.	Code Art.	€ hors TVA
50 m	6 mm	11 mm	210 5450 4	
50 m	9 mm	14 mm	210 5550 4	
50 m	13 mm	19 mm	210 5750 4	

Tuyau d'air comprimé PRO.

- Très flexible et résistant à l'abrasion
- Plage de température de -40° à +75°.
- Pression de travail max. : 15 bars
- En polyuréthane
- Tuyau renforcé en tissu
- Pour une utilisation professionnelle



Fig. : Tuyau en PU 10 m avec raccord et embout



Fig. : Tuyau en PU 50 m

Longueur	Ø Int.	Ø Ext.	Code Art.	€ hors TVA
10 m*	8 mm	12 mm	210 6910 4	
50 m**	8 mm	12 mm	210 6950 4	
50 m**	10 mm	15 mm	210 6960 0	
50 m**	13 mm	19 mm	210 6970 0	

*avec raccord et embout **sur tambour

Tuyau d'air comprimé antistatique.

- Garantit un contact électrostatique (106 Ω m) lors de la mise en place du tuyau sur les raccords
- Flexible et résistant à l'usure



Antistatique



Modèle	10 m avec raccord et embout	50 m
Code article	210 0110 4	210 0101 4
€ hors TVA		
Spécifications		
Longueur	10 m	10 m
Ø tuyau (INT. x EXT.)	9 x 16 mm	9 x 16 mm
Pression de travail à 20 ° C	16 bars	16 bars
Pression d'éclatement à 20 ° C	60 bars	60 bars

Tuyau d'air comprimé Hybrid SuperFlex. Pour une utilisation professionnelle.

- Matériau polymère hybride avec armature en tissu extrêmement flexible même à basse température
- Résistant à l'abrasion et aux rayons UV
- Pression de service jusqu'à 20 bar max.
- Poids nettement inférieur à celui des tuyaux en caoutchouc
- Utilisable entre -40°C et 80°C
- Équipé d'un raccord rapide et d'un embout enfichable



Fig. : Hybrid SuperFlex 10x16 mm, 50 m

Hybrid SuperFlex 10x16 mm	10 m	20 m	50 m
Code article	210 5310 4	210 5320 4	210 5350 4
€ hors TVA			
Spécifications			
Ø INT..	10 mm	10 mm	10 mm
Ø EXT.	16 mm	16 mm	16 mm
Longueur	10 m	20 m	50 m
Pression de travail	20 bars	20 bars	20 bars
Température de travail	-40 à 80 ° C	-40 à 80 ° C	-40 à 80 ° C



- Tuyau d'air comprimé en tissu extrêmement souple, même à des basses températures



Fig. : Hybrid SuperFlex 10 x 16 mm, 10 m



Fig. : Hybrid SuperFlex 10 x 16 mm, 20 m



Tuyau en spirale, standard.

- Avec raccord rapide standard
- Pour utilisation domestique occasionnelle

Tuyau d'air comprimé en spirale.

- En polyuréthane
- Avec raccord rapide standard (prise mâle et femelle)



Avec raccord rapide (prise mâle et femelle)

Longueur	Pression de travail max.	Raccord	Ø INT.	Ø EXT.	Code Art.	€ hors TVA
5 m	8 bars	1/4"	6 mm	8 mm	211 5605 4	
7.5 m	8 bars	1/4"	6 mm	8 mm	211 5608 4	
10 m	8 bars	1/4"	8 mm	12 mm	211 5610 4	

Equilibreur à câble FZ.

- Idéal pour une utilisation répétitive sur les lignes d'assemblage, la production intensive, etc.
- Allège la charge de travail
- Câble de traction extrêmement résistant
- Conception en aluminium haute qualité moulé sous pression
- Réglage de la force de rappel et de la longueur de câble
- Attelage par 3 points
- Longueur du câble : 1.6 mètres



Modèle	FZ 0.4 - 1.0 kg	FZ 1.0 - 2.0 kg	FZ 2.0 - 3.0 kg
Code article	210 6001 4	210 6002 4	210 6003 4
€ hors TVA			
Spécifications			
Capacité de charge	0.4 à 1 kg	1 à 2 kg	2 à 3 kg
Longueur câble	1.6 m	1.6 m	1.6 m
Dimensions (L x l x h)	113 x 113 x 60 mm	113 x 113 x 60 mm	113 x 113 x 60 mm
Poids net (brut)	0.63 kg (1 kg)	0.63 kg (1 kg)	0.63 kg (1 kg)

Collier de serrage PRO.



Pour tuyau	Capacité	Qté	Code Art.	€ hors TVA
12.3 mm	9.8 à 12.3 mm	4	2105006SB 4	
12.3 mm	9.8 à 12.3 mm	100	2105006 4	
13.3 mm	10.8 à 13.3 mm	4	2105008SB 0	
13.3 mm	10.8 à 13.3 mm	100	2105008 4	
15.7 mm	13.2 à 15.7 mm	4	2105009SB 4	
15.7 mm	13.2 à 15.7 mm	100	2105009 4	
17.8 mm	15.6 à 17.8 mm	100	2105011 4	
19.8 mm	16.6 à 19,8 mm	100	2105012 4	

Tuyau en spirale, haute qualité.

- Avec raccord rapide standard
- Pour utilisation professionnelle

Tuyau en spirale de qualité PRO.

- En polyuréthane
- Extrêmement flexible et résistant à l'abrasion
- Pas d'étranglement permanent après une torsion
- Résiste à une large plage de température
- Pas d'emmêlement du tuyau grâce à l'articulation pivotante
- Articulation renforcée des raccords permettant un branchement et un débranchement simple
- Le système à spirales évite les torsions
- Pression de travail : 8 bars max

Avec articulation pivotant à 360°



Fig. : Tuyau spirale de qualité PRO de 6 mètres, Ø 5 mm INT. et Ø 8 mm EXT. avec spirales particulièrement compactes



Extrêmement flexible. Avec articulation renforcée. Raccord mâle et femelle cannelé de qualité



Fig. : Tuyau spirale de qualité PRO de 6 mètres, Ø 8 mm INT. et Ø 12 mm EXT.

Longueur	Pression de travail max.	Raccord	Ø INT.	Ø EXT.	Code Art.	€ hors TVA
6 m	8 bars	1/4"	5 mm	8 mm	210 5850 4	
6 m	8 bars	1/4"	6.5 mm	10 mm	210 5852 4	
6 m	8 bars	3/8"	8 mm	12 mm	210 5854 4	
10 m	8 bars	3/8"	8 mm	12 mm	2105 856 4	

Tuyau en spirale pour équilibreur à câble.

- Tuyau en spirale PA12 de haute qualité pour montage sur équilibreur à câble FZ
- Pour mettre de l'ordre dans la zone de travail des chaînes de montage
- Tuyau de raccordement de 1 m pour la connexion au réseau d'air comprimé et à l'outillage



Pour le raccordement au réseau d'air comprimé, nous recommandons : 1 x raccord rapide 6 mm avec embout pour tuyau (220 0021), embouts enfichables 6 mm (220 0031) et 2x colliers de serrage (210 5008)

Modèle	Tuyau spiralé pour équilibreur FZ
Code article	210 6050 4
€ hors TVA	
Spécifications	
Longueur utile	1.6 m
Ø INT.	8 mm
Ø EXT.	10 mm

Fig. : Tuyau à spirale FZ monté sur équilibreur non inclus de série



Enrouleur de tuyau SAR RP. Pour un montage mural ou au plafond.

- Avec support orientable pour un montage sur mur ou plafond
- Tuyau flexible en polyuréthane renforcé en tissu
- Il suffit de tirer pour bloquer le tuyau ou l'enrouler automatiquement en tirant dessus simplement une nouvelle fois
- De série avec raccord rapide (prise mâle et femelle)
- Pression de travail : 8 bars max.

Nouveau

Raccord d'air 1/4"



Fig. : SAR 8/10 RP



Fig. : SAR 10/20 RP

Accessoires de série

- Support pour montage mural ou au plafond
- Raccord rapide de qualité
- Adaptateur de qualité

Modèle	SAR 8/10 RP	SAR 10/20 RP
Code article	210 5835 4	210 5839 4
€ hors TVA		
Spécifications		
Ø INT.	8 mm	9.5 mm
Ø EXT.	12 mm	15.5 mm
Longueur tuyau	10 m	20 m
Longueur du tuyau de raccordement	1 m	2 m
Pression de travail	12 bars	
Raccordement	1/4"	
Dimensions (L x l x h)	280 x 120 x 270 mm	410 x 205 x 360 mm
Poids net (brut)	3.2 kg (5.5 kg)	7 kg (10 kg)

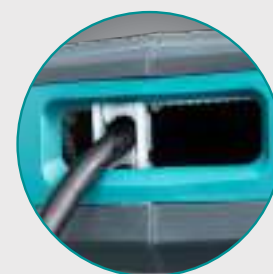

Fig. : Guidage de tuyau (uniquement pour SAR 10/20 RP)

Enrouleur de tuyau SAR SL. Avec frein de retour automatique, pour montage mural ou au plafond.

- Tuyau flexible PREMIUM en polyuréthane renforcé en tissu
- Extrêmement flexible et résistant à l'abrasion
- Pour une utilisation professionnelle dans les ateliers, garages, etc.
- De conception robuste en tôle d'acier avec support pour un montage sur mur ou plafond
- Il suffit de tirer pour bloquer le tuyau ou l'enrouler automatiquement en tirant dessus simplement une nouvelle fois
- Longueur du tuyau de raccordement au réseau pneumatique : 2 mètres
- De série avec raccord rapide (prise mâle et femelle)
- Pression de travail : 15 bars max.

Nouveau

Raccord d'air 1/4"



Fig. : SAR 8/10 SL

Accessoires de série

- Support pour montage mural ou au plafond
- Raccord rapide de qualité
- Embout de qualité

Modèle	SAR 8/10 SL	SAR 8/18 SL
Code article	210 5840 4	210 5842 4
€ hors TVA		
Spécifications		
Matériau tuyau	Polyuréthane avec armature en tissu	
Ø INT.	8 mm	
Ø EXT.	12 mm	
Longueur du tuyau	10 m	18 m
Longueur de tuyau de raccordement	2 m	
Pression de travail	15 bars	
Raccordement	1/4"	
Type raccordement	Embout mâle	
Dimensions (L x l x h)	380 x 300 x 200 mm	
Poids net (brut)	4.3 kg (7 kg)	5.5 kg (9 kg)



Frein de retour automatique

- Le frein de retour ralentit automatiquement le retour du tuyau et augmente ainsi la sécurité du travail
- Pas de risque de blessure

Enrouleur de tuyau SAR 8/9 TOP & SAR 8/12 TOP. Pour un montage mural ou au plafond.

Nouveau

Raccord d'air 1/4"

- Blocage et enroulement automatique du tuyau par simple traction
- Selon l'application, la fonction d'enroulement automatique peut être désactivée
- Ressorts de rappel puissants en acier assurent un enroulement régulier du tuyau
- Boîtier de haute qualité en plastique résistant aux chocs
- Support durable pour mur ou plafond en acier, avec fonction pivotante
- Raccord rapide inclus
- Frein de retour automatique pour un retour de câble contrôlé : en option



Accessoires de série

- Support pour montage mural ou au plafond
- Raccord rapide de qualité
- Adaptateur de qualité



Peut être équipé ultérieurement d'un frein de retour automatique

Modèle	SAR 8/9 TOP	SAR 8/12 TOP
Code article	210 5820 4	210 5825 4
€ hors TVA		
Spécifications		
Matériau tuyau	Polyuréthane avec armature en tissu	
Ø INT.	8 mm	
Ø EXT.	12 mm	
Longueur tuyau	9 m	12 m
Longueur du tuyau de raccordement	1 m	
Raccordement	1/4"	
Pression de travail	10 bars	15 bars
Dimensions (L x l x h)	325 x 190 x 275 mm	355 x 195 x 315 mm
Poids net (brut)	3.4 kg (5.7 kg)	4.1 kg (7 kg)

Accessoires pour un enroulement lent, contrôlé et sûr du tuyau d'air comprimé	Code Art.	€ hors TVA
Frein de retour automatique pour SAR 8/9 TOP	210 5800 4	
Frein de retour automatique pour SAR 8/12 TOP	210 5801 4	

Enrouleur de tuyau SAR TOP. Pour un montage mural ou au plafond.

Raccord d'air 1/4" Raccord d'air 3/8"

- Solide boîtier en plastique résistant aux choc (protection antichoc)
- De série avec support pivotant pour un montage sur mur ou plafond
- Tuyau flexible en polyuréthane avec tissu renforcé, résistant à l'air comprimé huileux
- De série avec raccord rapide (prise mâle et femelle)
- Résiste à des températures de -5° à +40°
- Pression de travail : 15 bars max.
- Longueur du tuyau : 15 mètres
- Longueur du tuyau de raccordement au réseau pneumatique : 1 m

Flexible en tissu renforcé, résistant à l'huile, protection des raccords. De série avec raccord rapide (prise mâle et femelle)



Modèle	SAR 8/15 TOP	SAR 10/15 TOP
Code article	210 5815 4	210 5818 4
€ hors TVA		
Spécifications		
Ø INT.	8 mm	10 mm
Ø EXT.	12 mm	14 mm
Longueur tuyau	15 m	15 m
Longueur de tuyau de raccordement	1 m	1 m
Pression de travail	15 bars	15 bars
Raccordement	1/4"	3/8"
Poids net (brut)	6.0 kg (9 kg)	6.5 (9.5 kg)

Groupes électrogènes
Ventilation/Déshumidification
Établissements d'atelier
Caissons charges lourdes
Armoires d'atelier
Caissons de rangement
Air comprimé
Nettoyage et aspiration



Enrouleur de tuyaux SAR 9.5/15 PRO. Pour montage mural ou au plafond. Avec boîtier robuste en tôle d'acier.

- Pour une utilisation professionnelle dans les ateliers, les garages...
- Tuyau à air comprimé en polyuréthane de haute qualité avec armature en tissu
- Tuyau équipé d'une protection contre le pliage
- Support en acier pivotant pour montage mural ou au plafond
- Pression de service maximale de 15 bars
- Blocage et enroulement automatique
- Enroulement du tuyau par simple traction

Accessoires de série

- Support pour montage mural ou au plafond
- Raccord rapide de qualité
- Embout de qualité

Modèle	SAR 9.5/15 PRO
Code article	210 5845
€ hors TVA	
Spécifications	
Ø INT.	9.5 mm
Ø EXT.	13 mm
Longueur tuyau	15 m
Longueur de tuyau de raccordement	1 m
Pression de travail	15 bars
Ø raccordement	1/4"
Type raccordement	Embout mâle
Dimensions (L x l x h)	420 x 330 x 190 mm
Poids net (brut)	12 kg (19.5 kg)



Raccord d'air
1/4"

Enrouleur de tuyau SAR 10/15 M RP. Pour un montage mural ou au plafond.

- Tuyau polymère hybride résistant à l'huile avec armature en tissu
- Boîtier métallique robuste
- En tirant, le tuyau se bloque ou s'enroule automatiquement

Nouveau

Raccord d'air
1/4"

Accessoire de série

- Raccord rapide de qualité

Modèle	SAR 10/15 M RP
Code article	210 5833
€ hors TVA	
Spécifications	
Ø INT.	9.5 mm
Ø EXT.	15.5 mm
Longueur tuyau	15 m
Longueur tuyau de raccordement	2 m
Pression de travail	12 bars
Raccord	1/4"
Dimensions (L x l x h)	400 x 180 x 420 mm
Poids net (brut)	11.75 kg (14 kg)



Enrouleur de tuyau d'air DST 8/31. Sur tambour rotatif.

- Idéal pour les chantiers
- Tuyau en polyuréthane renforcé en tissu
- Tuyau très flexible et résistant à l'abrasion
- Structure avec protection antichoc et base tournante à 360° permettant d'éviter les torsions ou les noeuds
- De série avec raccord rapide (prise mâle et femelle)
- Longueur du tuyau : 30 mètres



Extrêmement flexible. Avec protection.
De série avec raccord rapide (prise mâle et femelle) de qualité

Contre le pliage

Accessoire de série

- Support de fixation pour montage mural

Modèle	DST 8/31
Code article	210 5831 ⁴
€ hors TVA	

Spécifications	
Ø INT.	8 mm
Ø EXT.	12 mm
Ø INT. tuyau de raccordement	6.5 mm
Ø EXT. tuyau de raccordement	10 mm
Longueur tuyau	30 m
Longueur tuyau de raccordement	1.5 m
Pression de travail	10 bars
Raccordement	1/4"
Poids net (brut)	20 kg (23 kg)

Base rotative pivotant à 360°



Enrouleur de tuyau DST 8/30. Sur tambour rotatif.

- Idéal pour les chantiers
- Tuyau en polyuréthane renforcé en tissu
- Tuyau très flexible et résistant à l'abrasion
- Structure avec protection antichoc et base tournante à 360° permettant d'éviter les torsions ou les noeuds
- De série avec raccord rapide (prise mâle et femelle)



Extrêmement flexible.
De série avec raccord rapide (prise mâle et femelle)

Base rotative pivotant à 360°

Modèle	DST 8/30
Code article	210 5830 ⁴
€ hors TVA	

Spécifications	
Ø INT.	8 mm
Ø EXT.	12 mm
Longueur tuyau	30 m
Pression de travail	15 bars
Raccordement	1/4"
Poids net (brut)	20 kg (23 kg)



Enrouleur de câble. Pour mettre de l'ordre dans tous les ateliers.

- Enrouleur de câble automatique pour les loisirs, l'agriculture, l'artisanat et l'industrie
- Orientable grâce à une suspension stable au mur ou au plafond
- Il suffit de tirer sur le câble pour le bloquer, si on le souhaite, l'enrouler automatiquement

Série KAR PRO

- Boîtier en plastique résistant aux chocs
- Dispositif de blocage désactivable

Enrouleur KAR 3 x1.5.

- De série avec protection thermique contre les surcharges
- Modèle 230 V à prise de terre (mâle et femelle)
- Puissance de câble enroulé/déroulé : 1.5 kW/3.2 kW
- Pour un emplacement de travail parfaitement rangé et organisé

Nouveau



Modèle	KAR 3x1,5/10 m	KAR 3x1,5/15 m
Code article	216 1010 ⁴	216 1015 ⁴
Spécifications		
Longueur câble	10 m	15 m
Section des fils	1.5 mm ²	
Hauteur de montage	1.2 – 1.5 m	
Dimensions (L x l x h)	280 x 120 x 270 mm	
Poids net (brut)	4 kg (7 kg)	5.5 kg (8.5 kg)

Enrouleur KAR PRO.

- Modèle professionnel 230 V à prise de terre (mâle et femelle)
- Puissance de câble enroulé/déroulé : 800 W/2 kW
- Diamètres des câbles 3 x 1.5 mm²
- Pour un emplacement de travail parfaitement rangé et organisé

Modèle	KAR PRO 3 x 1.5/18 m	KAR PRO 3 x 1.5/25 m
Code article	216 2318 ⁴	216 2325 ⁴
Spécifications		
Dimensions câble	3 x 1.5 mm ²	3 x 1.5 mm ²
Longueur câble	18 m	25 m
Dim. (L x l x h)	360 x 200 x 330 mm	420 x 200 x 390 mm
Poids net (brut)	4.8 (8 kg)	8.3 (11 kg)



Enrouleur KAR PRO

- Modèle pro 400 V à prise mâle et femelle Euronorme avec 5 x 16 A (3 P + N + T)
- Puissance de câble enroulé/déroulé : 1 kW/3 kW
- Diamètres des câbles 5 x 1.5 mm²
- Pour un emplacement de travail parfaitement rangé et organisé

Modèle	KAR PRO 5 x 1,5/10 m	KAR PRO 5 x 1,5/20 m
Code article	216 4010 ⁴	216 4020 ⁴
Spécifications		
Dimension câble	5 x 1.5 mm ²	5 x 1.5 mm ²
Longueur câble	10 m	20 m
Dim. (L x l x h)	360 x 260 x 330 mm	420 x 260 x 390 mm
Poids net (brut)	5.3 (8 kg)	9.8 (13 kg)



Nouveau

Enrouleur KAR SL. Avec mécanisme d'enroulement automatique pour les loisirs, l'agriculture, l'artisanat et l'industrie.

- Frein de retour automatique. Pas de risque de blessure par le câble qui revient en arrière
- Blocage et enroulement automatique du câble par simple traction
- Boîtier en plastique résistant aux chocs
- Arceau en acier pivotant pour une suspension au mur ou au plafond



Fig. : KAR 3x1,5/15 SL



Fig. : KAR 5x1,5/10 SL

Modèle	KAR 3x1.5/15 SL	KAR 5x1.5/10 SL	KAR 5x1.5/15 SL
Code article	216 1300 4	216 1310 4	216 1315 4
Spécifications			
Alimentation	230 V	400 V	
Puissance câble déroulé	2.3 kW	3 x 2.3 kW	
Puissance câble enroulé	1 kW	3 x 1 kW	
Qualité câble	H05RR-F	H07RN-F	
Nombre de fils	3	5	
Section des fils		1.5 mm ²	
Longueur câble	15 m	10 m	15 m
Longueur du câble de raccordement		1 m	
Fiche	Schuko	5 x 16 A Euronorm (3 P + N + T)	
Prise	Schuko	5 x 16 A Euronorm (3 P + N + T)	
Hauteur de montage		1.2 – 1.5 m	
Dimensions (L x l x h)		384 x 322 x 198.5 mm	
Poids net (brut)	7 kg (9 kg)	10 kg (13 kg)	12 kg (15 kg)



Frein de retour automatique

- Le frein de retour ralentit automatiquement la rétraction du tuyau et augmente ainsi la sécurité du travail
- Pas de risque de blessure par le tuyau qui rebondit

Borne d'énergie A-EA 1. L'électricité et l'air comprimé directement au dessus du poste de travail.

- Protégées de la poussière et des projections d'eau selon la norme IP 44 (autorisé pour les entreprises du bois)
- Les bornes peuvent être suspendues et réglées à hauteur souhaitée
- Boîtier en plastique spécial avec poignée pouvant être utilisé comme crochet à outils
- Raccord pneumatique en laiton brut, avec des raccords rapides
- Livrée avec une solide chaîne à maillons de 3 mètres en acier galvanisé
- Prise d'alimentation pour les prises 3 m H07RN-F 3/5G1.5 noire
- Fabrication allemande haute qualité

Modèle	A-EA 1
Code article	210 0001 4
Spécifications	
Longueur du tuyau de raccordement	3 m
Tuyau pneumatique	9 x 3 mm
Dimensions (L x l x h)	240 x 190 x 90 mm
Poids net (brut)	2 kg (3.5 kg)

Accessoires de série

- Prises de terre : 4 x 230 V avec couvercle IP 44
- 3 m de câble d'alimentation H07RN-F 3/5G1,5 noir
- 3 m de câble d'alimentation en air comprimé (9 x 3 mm)
- 1 x Raccord pneumatique en laiton brut, avec des raccords rapides





Set Air-Brush aérographe et pistolets à peinture.

- Set complet Air-Brush peinture aérographe pour les pros et les amateurs exigeants
- Pistolets à peinture professionnels en version standard HVLP
- Pour des résultats parfaits en peinture sur carrosserie automobile ou sur bois
- Application précise, régulière et élevée de la peinture

Set Air-Brush AS/peinture aérographe.

Raccord d'air 1/4"

- Utilisable d'une seule main pour régler le débit de peinture et d'air
- Avec réservoir de peinture 22 ml, 50 ml en verre et 5 ml en métal
- Avec tuyau de raccordement : 2 m
- Avec porte-pistolet
- Avec raccord réducteur et clefs plates
- Poids : 0.16 kg
- Pression de travail : 2.1 bars



Modèle	Set air-brush AS
Code article	210 1050 4
€ hors TVA	

Spécifications	
Poids net (brut)	0.16 kg (1 kg)



Fig. : Jeu de buses de rechange 0.3 mm

Accessoires	Code Art.	€ hors TVA
Jeu de buses de rechange 0.3 mm	210 1052 4	

Pistolet à peinture ES-2

Raccord d'air 1/4"

- Buse à jet rond et large réglable 0.5 mm
- Avec réglage du débit de peinture
- Pour des résultats de peinture parfaits dans pour l'automobile ou le modélisme



Modèle	ES
Code article	210 1270 4
€ hors TVA	

Spécifications	
Godet	200 ml
Pression de travail	3 à 4 bars
Air consommé	30 à 60 l/min.
Poids net (brut)	0.40 kg (1 kg)



Fig. : Godet de rechange

Accessoires	Code Art.	€ hors TVA
Buse de rechange 0.5 mm pour ES	210 1272 4	
Godet de rechange pour ES	210 1271 4	

Support mural pour pistolet à peinture.

- Magnétique
- Pistolet peinture toujours à portée de main



Modèle	Support mural
Code article	210 1010 4
€ hors TVA	

Spécifications	
Force de maintien	4 kg

Pistolets à peinture HVLP.

- Pistolet à peinture basse pression système HVLP ; une basse pression de pulvérisation réduit le rebondissement et le brouillard de peinture
- Consommation réduite d'air
- Consommation réduite de peinture
- Application plus efficace
- Réduit les coûts d'élimination des pertes dues au brouillard de peinture et des filtres

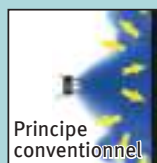

Principe conventionnel



HIGH VOLUME LOW PRESSURE (VOLUME ÉLEVÉ EN BASSE PRESSION)

Form der Zerstäubung



Pistolet à peinture SD.

Raccord d'air 1/4"

- Pour un usage universel
- Réglable en continu pour un jet rond et plat
- Régulation du débit de peinture
- Godet en plastique : 0.5 l



Modèle	SD
Code article	210 1400 4
€ hors TVA	

Spécifications	
Godet en plastique	500 ml
Buse	1.5 mm
Pression de travail	3 à 4.5 bars
Air consommé	100 à 200 l/min.
Poids net (brut)	0.5 kg (1 kg)

Accessoires	Code Art.	€ hors TVA
Jeu de buses 1.5 mm pour SD	210 1415 4	
Jeu de buses 2.0 mm pour SD	210 1420 4	
Jeu de buses 2.5 mm pour SD	210 1425 5	
Godet de rechange pour SD	210 1401 4	

Pistolet à peinture HVLP-2 PRO.

Raccord d'air 1/4"

- Pour un usage professionnel
- Réglable en continu pour un jet rond et large
- Régulation de débit de peinture en continu et du débit d'air
- Jeu de buses 1.5 mm en acier inoxydable
- Livré dans une mallette pratique avec jeu de pièces d'usure, régulateur de pression en ligne et 3 filtres à peinture



Fig. : Kit de réparation HVLP-2 PRO

Modèle	HVLP-2 PRO
Code article	210 1740 4
€ hors TVA	
Spécifications	
Godet en plastique	680 ml
Buse	1.5 mm
Pression de travail	2 à 2.5 bars
Air consommé	220 à 260 l/min.
Poids net (brut)	0.547 kg (1 kg)



Fig. : Filtre (Qté 10)

Accessoires	Code Art.	€ hors TVA
Jeu de buses 1.3 mm	210 1750 4	
Jeu de buses 1.5 mm	210 1751 4	
Jeu de buses 1.7 mm	210 1752 4	
Jeu de buses 1.9 mm	210 1753 4	
Jeu de buses 2.2 mm	210 1754 4	
Godet de rechange	210 1760 4	
Filtre de peinture (10 pcs.)	210 1703 4	
Kit de réparation	210 1761 4	

Pistolet à peinture PJ HVLP.

- Pour un usage professionnel
- Avec régulation en continu de la peinture et de l'air



Raccord d'air 1/4"

Modèle	PJ HVLP
Code article	210 1600 4
€ hors TVA	56.90
Spécifications	
Godet en plastique avec anti-goutte	750 ml
Buse	1.4 mm
Pression de travail	3.5 à 4 bars
Air consommé	150 à 200 l
Poids net (brut)	0.7 kg (1 kg)

Accessoires	Code Art.	€ hors TVA.
Jeu de buses 1.4 mm	210 1614 4	
Jeu de buses 1.7 mm	210 1617 4	
Jeu de buses 2.0 mm	210 1620 4	
Jeu de buses 2.2 mm	210 1622 4	
Godet de recharge 0.75 l	210 1601 4	
Filtre de peinture	210 1602 4	

Régulateur de pression en ligne

- Avec manomètre
- Pour la régulation directe de la pression de l'air sur le pistolet



Raccord d'air 1/4"

Modèle	Régulateur
Code article	210 1910 4
€ hors TVA	
Spécifications	
Filetage de raccord entrée	1/4" DI
Filetage de raccord sortie	1/4" DE
Pression entrée Max	12 bars
Plage de pression	0.5 à 10 bars

Séparateur d'eau en ligne

- Pour raccorder directement le pistolet
- Air sec même dans les conduits longs



Raccord d'air 1/4"

Modèle	Séparateur d'eau
Code article	231 1900 4
€ hors TVA	
Spécifications	
Filetage de raccord entrée	1/4" DI
Filetage de raccord sortie	1/4" DE

Pistolet à crépir (entonnoir 5 l) TS PRO.

- Usage polyvalent, pour produits décoratifs secs, paillettes, fibres textiles, enduit...
- Coude à 45° pour traitement des zones de plafond, etc.
- Grâce à la valve sous le pistolet, le débit d'air peut-être ajusté selon l'opération

Modèle	TS PRO
Code article	210 1800 4
€ hors TVA	
Spécifications	
Godet en plastique	5 l
Buse	4.5/6/8/15/18 mm
Pression de travail	5 bars
Air consommé	225 l/min
Dimensions (L x l x h)	250 x 235 x 475 mm
Poids net (brut)	1.3 kg (2 kg)

Accessoires de série TS PRO

- 3 x Buses pour crépis (buses-Ø 4.5/6.0/8.0 mm)
- 2 x Buses pour sablage (buses-Ø 15/18 mm)
- 1 x Coude 45°
- 1 x Aiguille pour sablage

Accessoires	Code Art.	€ hors TVA.
Buses pour crépis		
Ø 4.5 mm	210 1801 4	
Ø 6.0 mm	210 1802 4	
Ø 8.0 mm	210 1803 4	
Buses pour sablage		
Ø 15 mm	210 1804 4	
Ø 18 mm	210 1805 4	
Godet en plastique 5 l	210 1806 4	

Pistolets à peinture FSP S1 HVLP / FSP S1 LVMP.

FSP S1 HVLP

- Convient pour l'application de laques automobiles, de peintures ou de lasures
- Réglage en continu pour un jet rond ou large
- Le système HVLP fonctionne avec un grand volume d'air et génère une faible pression d'air dans le pistolet
- Réduction du rebond et du brouillard de pulvérisation en raison de la faible pression de pulvérisation
- Réduction de la consommation de peinture
- Réduction de "l'overspray" et donc des gâchis de peinture

FSP S1 LVMP

- Fonctionne avec un faible volume d'air et génère une pression d'air moyenne dans le pistolet
- Réglage en continu pour un jet rond ou large
- Avantages du système LVMP : fournit une application très fine et efficace du produit grâce à une pulvérisation élevée



Nouveau

Accessoires de série:

- 1 x Clé plate
- 2 x Brosse de nettoyage
- 1 x Clé allen
- 1 x Aiguille
- 1 x Filtre
- 1 x Raccord à air comprimé
- 1 x buse et joint torique 1.3 mm

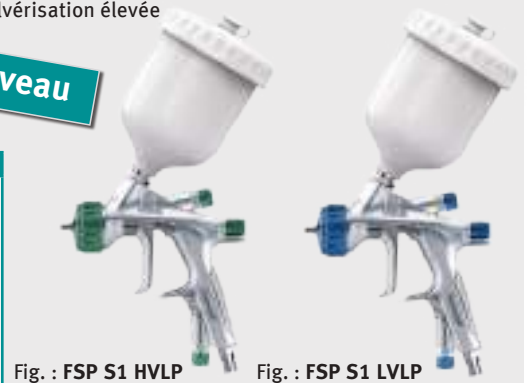

Fig. : FSP S1 HVLP

Fig. : FSP S1 LVLP

Modèle	FSP S1 HVLP	FSP S1 LVMP
Code article	210 1640 4	210 1645 4
€ hors TVA		
Spécifications		
Godet en plastique	600 ml	600 ml
Buse	1.3 mm	1.3 mm
Distance de peinture recom.	17 cm	20 cm
Pression de travail	2 bars	2,5 bars
Air consommé	400 à 450 l/min.	250 à 300 l/min.
Poids net (brut)	0.5 kg (1 kg)	0.5 kg (1 kg)

Accessoires FSP S1 HVLP	Code Art.
① Jeu de buses 1,3mm	210 1650 4
① Jeu de buses 1,4mm	210 1651 4
Accessoires FSP S1 LVMP	
② Jeu de buses 1,3mm	210 1655 4
② Jeu de buses 1,4mm	210 1656 4
Accessoires	
③ Godet de recharge	210 1652 4
④ Jeu de réparation	210 1653 4
⑤ Jeu de filtre	210 1654 4





Soufflettes à air comprimé.

- Soufflettes à air comprimé selon l'application : la production, le garage, l'automobile ou la maison
- Pour un nettoyage rapide même dans les endroits les plus difficiles d'accès
- Différentes versions disponibles, spécifiquement adaptées aux besoins de chacun
- Modèle PRO pour un usage professionnel
- Tous les pistolets sont équipés d'un raccord de série 1/4"

Pistolets de soufflage avec corps entièrement en plastique :

- Pas de mains froides grâce au corps en plastique résistant aux chocs
- Technique de soupape brevetée
- Réglage en continu du débit d'air grâce à un long levier de commande
- Faible poids

Soufflette BPK courte.

- Pratique et de conception robuste en aluminium

Raccord d'air
1/4"

Modèle	BPK
Code article	211 2100 4
€ hors TVA	
Spécifications	
Pression de travail	6 bars
Air consommé	150 l/min.
Pression d'entrée max.	6 bars
Poids net (brut)	0.18 kg (0.5 kg)

Soufflette BPL longue.

- Pratique et de conception robuste en aluminium

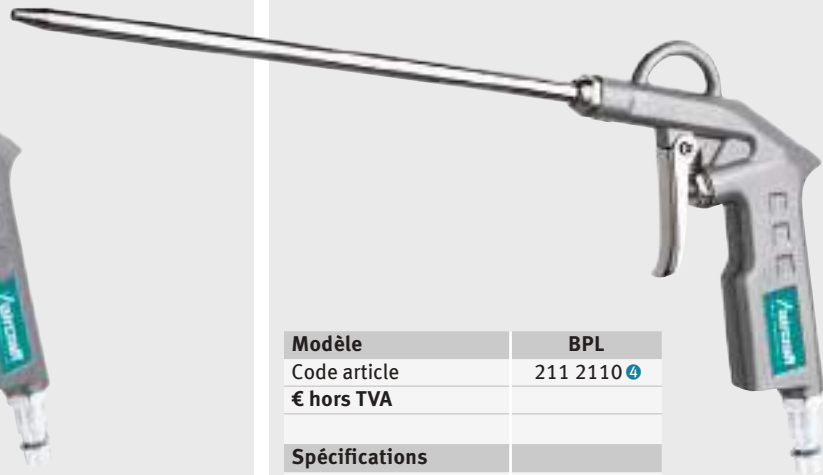
Raccord d'air
1/4"

Modèle	BPL
Code article	211 2110 4
€ hors TVA	
Spécifications	
Pression de travail	6 bars
Air consommé	150 l/min.
Longueur de la buse	160 mm
Tube de buse AD	6 mm
Pression d'entrée max.	6 bars
Poids net (brut)	0.22 kg (0.5 kg)

Soufflette BP PRO-E.

- Livrée avec buse standard : Ø 1.5 mm
- Filetage M12 x 1.25
- Conception en aluminium forgé
- Levier de commande anodisé

Raccord d'air
1/4"

Modèle	BP PRO-E
Code article	210 2180 4
€ hors TVA	
Spécifications	
Pression de travail	6 bars
Air consommé	150 l/min.
Ouverture de la buse	1.5 mm
Poids net (brut)	0.19 kg (0.5 kg)

Soufflette BPI PRO.

- Débit d'air 100% supérieur grâce à la buse effet Venturi

Raccord d'air
1/4"

Modèle	BPI PRO
Code article	210 2170 4
€ hors TVA	
Spécifications	
Pression de travail	6 bars
Air consommé	150 l/min.
Pression d'entrée max.	1.0 à 6.0 bars
Poids net (brut)	0.27 kg (0.5 kg)



Soufflette BP PRO DUO.

Raccord d'air 1/4"

- Conception en aluminium avec revêtement caoutchouc pour empêcher le refroidissement du flux d'air
- Livrée avec bec long (112 mm) interchangeable avec un bec court
- Raccord de l'air par le haut ou par le bas de la soufflette permettant une connection aisée. Ce système évite d'emmêler le tuyau
- Régulation en continu du débit d'air par vis de réglage à l'arrière
- Longue gachette pour une utilisation simple et contrôlée



Modèle	BP PRO DUO
Code article	210 2190 4
€ hors TVA	
Spécifications	
Pression de travail	6 bars
Air consommé	150 l/min.
Longueur de la buse	110 mm
Tube de buse AD	6 mm
Pression d'entrée max.	10 bars
Poids net (brut)	0.20 kg (0.5 kg)

- Raccord de tuyau possible en haut et en bas
- Pas d'enchevêtrement de tuyaux

Set de 5 buses pour BP PRO.

- Composé d'un adaptateur, d'une buse à effet venturi, une buse de pulvérisation, une buse en caoutchouc Ø 35 mm, une buse à jet plat
- Convient pour BP PRO DUO (210 2190)



Modèle	Set de buse
Code article	210 2192 4
€ hors TVA	

Soufflette-aspirateur professionnelle SBP.

Raccord d'air 1/4"

- Pour un usage professionnel
- Pour le nettoyage (aspiration et soufflage) de tous types de surface
- Avec flexible extensible
- Livrée en malette



Modèle	SBP
Code article	210 2100 4
€ hors TVA	
Spécifications	
Air consommé	150 l/min.
Pression de travail	6.3 bars
Niveau de pression sonore	97 dB(A)
Longueur	145 mm
Poids net (brut)	1.5 kg (2 kg)

Bouclier de protection pour BP PRO.

- Idéal pour souffler les trous borgnes
- Evite la projection de copeaux, liquide de refroidissement, etc.
- Pour becs Ø 6 mm
- **Pour modèles :**
210 2190, 211 2120, 211 2121, 211 2122, 211 2127, 211 2128, 211 2130



Modèle	Bouclier
Code article	211 2150 4
€ hors TVA	
Spécifications	
Ø extérieur	100 mm
Poids net (brut)	0.03 kg (0.1 kg)

Soufflette BPS Soft PRO.

Raccord d'air 1/4"

- Soufflette maniable pour les petits travaux de soufflage
- Actionnement par une légère pression sur la pointe de la soufflette
- Quantité d'air réglable par pression d'actionnement



Modèle	BPS Soft PRO
Code article	210 2130 4
€ hors TVA	
Spécifications	
Poids net (brut)	0.3 kg (0.5 kg)

Soufflette crayon BST.

Raccord d'air 1/4"

- Volume d'air réglable par molette
- Embout caoutchouté pour protéger les surfaces, Ø 2 mm
- Conception compacte pour une utilisation aisée
- Poids : 0.03 kg



Modèle	Soufflette BST
Code article	211 2115 4
€ hors TVA	
Spécifications	
Ouverture de la buse	2 mm
Air consommé	150 l/min.
Pression de travail	6 bars
Pression d'entrée max.	12 bars
Poids net (brut)	0.03 kg (0.5 kg)



Soufflettes.

- Soufflettes à air comprimé selon l'application : la production, le garage, l'automobile ou la maison
- Pour un nettoyage rapide même dans les endroits les plus difficiles d'accès

- Différentes versions disponibles, spécifiquement adaptées aux besoins
- Modèle PRO pour un usage professionnel
- Tous les pistolets sont équipés d'un raccord de série 1/4"

Soufflettes avec boîtier entièrement en plastique

- Pas de mains froides grâce au corps en plastique résistant aux chocs
- Technique de valve brevetée
- Réglage en continu du débit d'air grâce à un long levier de commande
- Poids faible

Soufflette BP PRO G.

Raccord d'air 1/4"

- Pour un usage professionnel
- Convient particulièrement aux surfaces sensibles
- L'embout de buse en caoutchouc amovible empêche les rayures
- Conception en plastique pour éviter les mains froides



Modèle	BP PRO G
Code article	211 2121 4
€ hors TVA	
Spécifications	
Pression de travail	6 bars
Air consommé	150 l/min.
Pression d'entrée max.	11 bars
Poids net (brut)	0.14 kg (0.5 kg)

Soufflette BP PRO SAFE.

Raccord d'air 1/4"

- Dans le cas où la buse de sortie est bouchée, la pression est limitée à 2 bars
- Réduction des risques de blessures
- Régulation en continu du débit d'air grâce à la longue gâchette



Modèle	BP PRO SAFE
Code article	211 2128 4
€ hors TVA	
Spécifications	
Pression de travail	6 bars
Air consommé	150 l/min.
Tube de buse	6 mm
Pression d'entrée max.	11 bars
Poids net (brut)	0.14 kg (0.5 kg)

Soufflette BP PRO SIL.

Raccord d'air 1/4"

- Projection de l'air en étoile pour une sécurité optimale
- Pression acoustique de 77 dB(A) pour une pression de 6 bars
- Conforme aux normes OSHA
- Régulation en continu du débit d'air grâce à la longue gâchette



Modèle	BP PRO SIL
Code article	211 2127 4
€ hors TVA	
Spécifications	
Pression de travail	6 bars
Air consommé	150 l/min.
Tube de buse	6 mm
Pression d'entrée max.	11 bars
Poids net (brut)	0.15 kg (0.5 kg)

Soufflette BP PRO V.

Raccord d'air 1/4"

- Débit d'air 100% supérieur grâce à la buse effet Venturi
- Régulation en continu du débit d'air grâce à la longue gâchette
- Conception en plastique pour éviter les mains froides



Modèle	BP PRO V
Code article	211 2122 4
€ hors TVA	
Spécifications	
Pression de travail	6 bars
Air consommé	150 l/min.
Tube de buse	6 mm
Pression d'entrée max.	11 bars
Poids net (brut)	0.15 kg (0.5 kg)

Soufflette BP PRO R.

Raccord d'air 1/4"

- Régulation en continu du débit d'air par vis de réglage à l'arrière
- Convient particulièrement aux surfaces sensibles
- L'embout de bec en caoutchouc amovible empêche les rayures
- Régulation en continu du débit d'air grâce à la longue gâchette
- Conception en plastique pour éviter les mains froides



Avec molette de réglage

Modèle	BP PRO R
Code article	211 2130 4
€ hors TVA	
Spécifications	
Pression de travail	6 bars
Air consommé	150 l/min.
Pression d'entrée max.	11 bars
Poids net (brut)	0.14 kg (0.5 kg)

Soufflette BP PRO.

Raccord d'air 1/4"

- Utilisation variée, idéale dans le secteur de la production, en garage, pour la voiture ou à la maison
- Pour le nettoyage rapide de grandes surfaces et des zones inaccessibles
- Régulation en continu du débit grâce à la grande course de gâchette



Modèle	BP PRO
Code article	211 2120 4
€ hors TVA	
Spécifications	
Pression de travail	6 bars
Air consommé	150 l/min.
Pression d'entrée max.	11 bars
Poids net (brut)	0.14 kg (0.5 kg)



Soufflette BP PRO EXL. Avec buse Venturi, buse à jet latéral et tube de soufflage de 1000 mm.

- Bec extra long pour assurer un nettoyage optimal des zones d'accès difficile
- Système Venturi augmentant le flux d'air jusqu'à 100%
- Buses à jet latéral

Raccord d'air 1/4"

Modèle	BP PRO EXL
Code article	210 2185 4
€ hors TVA	
Spécifications	
Air consommé	ca. 150 l/min.
Pression de travail	6 bars
Pression d'entrée max.	10.6 bars
Longueur de la buse	1000 mm
Ø extérieur de la buse	12 mm
Poids net (brut)	0.462 kg (0.8 kg)

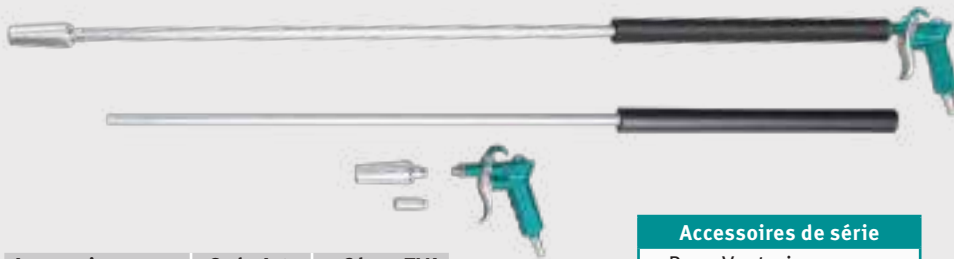

Accessoires	Code Art.	€ hors TVA
Buse Venturi	210 2186 4	
Buse à jet latéral	210 2187 4	

Accessoires de série
• Buse Venturi
• Buse à jet latéral
• Buse longueur 1000 mm

Soufflette BP PRO.

- Idéal pour souffler les trous borgnes
- Evite la projection de copeaux, liquide de refroidissement, etc.

Raccord d'air 1/4"

Modèle	BP PRO L	BP PRO XL	BP PRO XXL
Code article	211 2123 4	211 2124 4	211 2125 4
€ hors TVA			
Spécifications			
Air consommé	6 bars	6 bars	6 bars
Pression de travail	150 l/min.	150 l/min.	150 l/min.
Longueur de la buse	250 mm	500 mm	800 mm
Pression d'entrée max.	11 bars	11 bars	11 bars
Poids net (brut)	0.16 kg (0.5 kg)	0.18 kg (0.5 kg)	0.22 kg (0.5 kg)

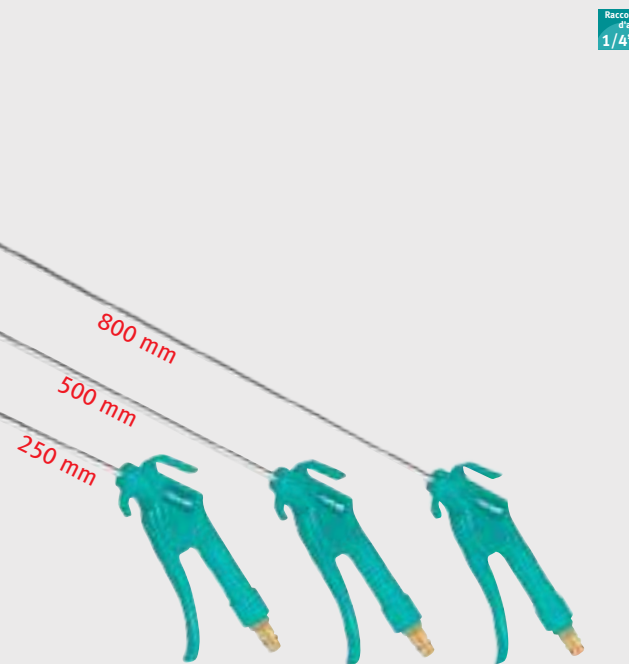

Fig. : BP PRO L Fig. : BP PRO XL Fig. : BP PRO XXL

Sets air comprimé.

Set air comprimé hobby de qualité 6 éléments.

Raccord d'air 1/4"

- Livré avec : 1 soufflette courte, 1 gonfleur SD, 1 tuyau spiralé de première qualité en polyuréthane, 1 set d'embouts de gonflage (4 pièces)



Fig. : Set 6 pièces

Modèle	6 pièces
Code article	210 2006 4
€ hors TVA	
Spécifications	
Poids net (brut)	0.8 kg (1.2 kg)

Set air comprimé hobby de qualité 7 éléments.

Raccord d'air 1/4"

- Livré avec : 1 soufflette courte, 1 gonfleur SD, 1 tuyau spiralé de première qualité en polyuréthane, 1 set d'embouts de gonflage (5 pièces), 1 pistolet à peinture



Fig. : Set 7 pièces

Modèle	7 pièces
Code article	210 2007 4
€ hors TVA	
Spécifications	
Poids net (brut)	1.6 kg (2.1 kg)

Set air comprimé hobby de qualité 8 éléments.

Raccord d'air 1/4"

- Livré avec : 1 soufflette courte, 1 gonfleur SD, 1 tuyau spiralé de première qualité en polyuréthane, 1 set d'embouts de gonflage (3 pièces), 1 pistolet à peinture, 1 pistolet à graisse



Fig. : Set 8 pièces

Modèle	8 pièces
Code article	210 2008 4
€ hors TVA	
Spécifications	
Poids net (brut)	2.3 kg (2.7 kg)



Gonfle-pneus et contrôleur de pression SD.

Raccord d'air 1/4"

- À embout rapide
- Modèle SD-G étalonné

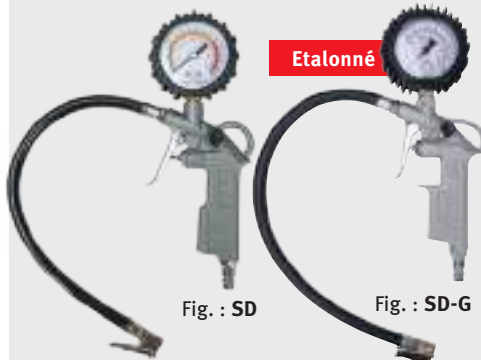

Modèle	SD	SD-G
Code article	210 2300 4	210 2350 4
€ hors TVA		

Spécifications		
Pression de travail	8 bars max.	10 bars max.
Plage de mesure	0 à 8 bars	0 à 10 bars
Poids net (brut)	0.39 kg (0.7 kg)	

Accessoires	Code Art.	€ hors TVA
Manomètre de recharge Ø 63 mm	210 2302 4	
Manomètre Ø 63 mm, étalonné	210 2351 4	
Tuyau d'air comprimé 380 mm avec embout rapide	210 2304 4	
Embout rapide	210 2301 4	

RMG Quick-Lock.

Raccord d'air 1/4"

- Embout Quick-Lock avec mécanisme breveté pour une fixation sûre sur la valve, ainsi qu'une connexion et une déconnexion simples et rapides
- 3 embouts inclus de série pour les valves de vélo, ballons, bateaux pneumatiques...



Modèle	RMG Quick-Lock
Code article	210 2370 4
€ hors TVA	

Spécifications	
Pression de travail	10 bars
Plage de mesure	0 à 12 bars
Longueur tuyau	410 mm
Ø manomètre	60 mm
Poids net (brut)	0.35 kg (0.5 kg)

Gonfle-pneus et contrôleur de pression PRO E.

Raccord d'air 1/4"

- Convient pour le gaz (azote) des pneus
- Version professionnelle avec embout à levier
- Bonne ergonomie avec corps en plastique ultra-résistant et grip
- Manomètre Ø 63 haute qualité pour une lecture précise



Modèle	PRO E
Code article	210 2700 4
€ hors TVA	

Spécifications	
Pression de travail	10 bars
Plage de mesure	0 à 10 bars
Ø manomètre	63 mm
Poids net (brut)	0.47 kg (0.8 kg)

Accessoires	Code Art.	€ hors TVA
Manomètre Ø 80 mm, étalonné	210 2701 4	
Tuyau d'air comprimé 500 mm avec embout	210 2702 4	

Gonfle-pneus et contrôleur de pression PRO/ PRO-G.

Raccord d'air 1/4"

- Version professionnelle
- Avec embout rapide
- Manomètre Ø 80 mm haute qualité pour une lecture exacte
- PRO-G: étalonné



Modèle	PRO	PRO-G
Code article	210 2500 4	210 2600 4
€ hors TVA		

Spécifications		
Pression de travail	12 bars max.	12 bars max.
Plage de mesure	0 à 10 bars	0 à 10 bars
Ø manomètre	80 mm	80 mm
Poids net (brut)	0.60 kg (1 kg)	0.58 kg (0.8 kg)

Accessoires	Code Art.	€ hors TVA
Manomètre de recharge Ø 80 mm, étalonné	210 2601 4	
Embout rapide	210 2301 4	

Gonfle-pneus et contrôleur de pression PRO-G COMPACT.

Raccord d'air 1/4"

- Convient pour le gaz (azote) des pneus
- Version professionnelle compacte aluminium avec embout levier
- Manomètre Ø 63 mm première qualité, insensible aux surpressions, avec boîtier métallique
- Étalonné



Modèle	PRO-G KOMPAKT
Code article	210 3010 4
€ hors TVA	

Spécifications	
Plage de mesure	0 à 10 bars
Pression de travail	10 bars max.
Poids net (brut)	0.60 kg (1 kg)

Accessoires	Code Art.	€ hors TVA
Manomètre Ø 63 mm étalonné	210 3011 4	
Tuyau 500 mm avec embout levier 1/4"	210 3012 4	

Gonfle-pneus et contrôleur de pression PRO-G 63.

Raccord d'air 1/4"

- Gonflage et dégonflage facile par boutons
- Version étalonnée
- Manomètre WIK A bien lisible Ø 63 mm
- Plastique incassable
- De série tuyau en caoutchouc de 750 mm avec embout pour voiture



Modèle	PRO-G 63
Code article	210 2870 4
€ hors TVA	

Spécifications	
Plage de mesure	0 à 10 bars
Pression de travail	10 bars max.
Poids net (brut)	0.50 kg (1 kg)

Gonfle-pneus et contrôleurs de pression étalonnés PRO-G H / PRO-G DUO.

- Convient pour le gaz (azote) des pneus
- Equipement professionnel particulièrement robuste
- avec embout à levier pour stations service et ateliers automobiles
- Manomètre de première qualité insensible aux surpressions, Ø 80 mm en utilisation horizontale
- Avec manomètre double graduation pour 2 zones de lecture PRO-G H

PRO-G DUO

- Avec double raccord universel coudé. Idéal pour les stations service (utilisation aussi pour les pneus jumeaux et motos)



Fig. : PRO-G H

Fig. : Tuyau d'air comprimé 2500 mm avec fiche à levier

Modèle	PRO-G H	PRO-G DUO
Code article	210 2800 4	210 2850 4
€ hors TVA		
Spécifications		
Pression de travail max.	10 bars	12 bars
Plage de mesure	0 à 10 bars	0 à 12 bars
Manomètre	80 mm	
Poids net (brut)	0.9 kg (1.5 kg)	1.0 kg (2 kg)
Accessoires		
Manomètre de rechange Ø 80 mm	Code Art. 210 2801 4	€ hors TVA
Tuyau d'air comprimé 2500 mm avec raccord rapide, M20 x 1	210 2804 4	



Fig. : PRO-G DUO

Embout jumeau.

- Livré avec poignée en caoutchouc et double embouts rapides



Embout jumeau	
Code article	210 2605 4
€ hors TVA	
Spécifications	
Embout tuyau	6 mm
Poids net (brut)	0.14 kg (0.5 kg)

Raccord de gonflage PRO DUO.

- Livré avec poignée en caoutchouc et double embouts rapides
- Version courbée



Raccord de gonflage PRO DUO	
Code article	210 2803 4
€ hors TVA	

Embout à levier.

- Avec collier à vis et goupilles
- Embout tuyau : 6 mm



Embout à levier	
Code article	210 2802 4
€ hors TVA	

Set de gonflage.

- Livré avec : adaptateur valve vélo, buse étroite, buse large pour vélos, ballons, canots et matelas pneumatiques



Set de gonflage	
Code article	210 2900 4
€ hors TVA	

Raccord de gonflage Turbo TVS PRO.

Modèle	TVS PRO
Code article	210 2810 4
€ hors TVA	
Spécifications	
Longueur	132 mm
Largeur/profondeur	17 mm
Longueur min./max.	132 à 175 mm
Poids net (brut)	0.096 kg (0.1 kg)

- Jusqu'à 50% de gain de temps lors du gonflage des pneus
- Fixation rapide et sécurisée par connecteur rapide
- Soupape de sécurité interne et externe lors du gonflage



Fig. : TVS PRO



Gonfleur portable SFM-G.

- L'appareil idéal pour les stations mobiles de gonflage de pneus
- Utilisable d'une main avec la "poignée plus-moins"
- Grand manomètre incliné pour une lisibilité optimale
- Double raccord de gonflage coudé pour toutes les valves de filetage VG 8 (véhicules tourisme, camions et motos)

Modèle	SFM-G
Code article	210 2860 4
€ hors TVA	
Spécifications	
Pression de travail	max. 10 bars
Capacité du réservoir d'air	6 l
Pression de remplissage réservoir	16 bar
Échelle secondaire	0 à 140 psi
Température de service	-10 à +60 °C
Poids net (brut)	7.1 kg (12 kg)

- S'utilise n'importe où grâce à un réservoir intégré
- Remplissage automatique au racrochage
- Avec réservoir (autorisé comme réservoir de gaz comprimé) et distributeur de remplissage
- Version étalonnée
- Livré avec raccord de gonflage avec double raccord pour pneus jumeaux

Modèle	Soupape de remplissage
Code article	210 2861 4
€ hors TVA	
Spécifications	
Raccordement	1/2"



Fig. : Soupape de remplissage



étalonné

- Utilisable d'une main avec la "poignée plus-moins"



Pistolet à cartouche KP.

- Pour cartouches distribuées dans le commerce
- À purge d'air rapide, pas d'écoulement intempestif du produit
- Ne fonctionne qu'avec des cartouches
- Adapter la pression de travail en fonction de la nature du matériau

Modèle	KP
Code article	210 2250 ⁴
€ hors TVA	
Spécifications	
Air consommé	50 l/min.
Contenu de la cartouche	310 ml
Pression de travail	1.5 à 2.5 bars
Poids net (brut)	0.5 kg (1 kg)



Raccord
d'air
1/4"

Groupes électrogènes

Ventilation/
Dés humidification

Pistolet à cartouche KP-R.

- Pour cartouches distribuées dans le commerce
- À purge d'air rapide, pas d'écoulement intempestif du produit
- Régulation en continu pour un dosage exact de la matière
- Cartouche rotative

Modèle	KP-R
Code article	210 2260 ⁴
€ hors TVA	
Spécifications	
Air consommé	60 l/min.
Contenu de la cartouche	310 ml
Pression de travail	1.5 à 2.5 bars
Poids net (brut)	0.56 kg (1 kg)

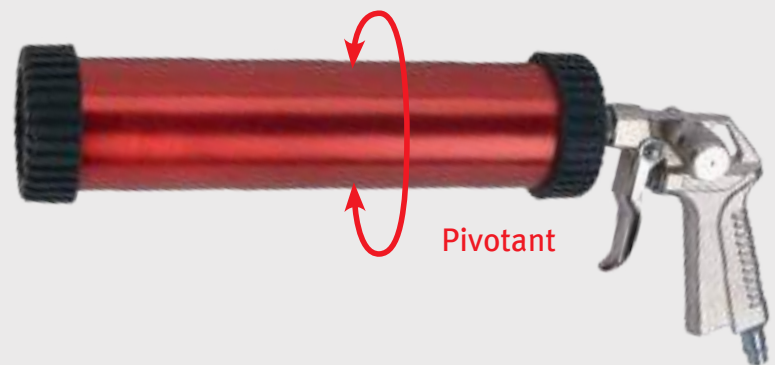

Raccord
d'air
1/4"

Établissements d'atelier

Caisses charges lourdes

Pistolet à cartouche KP PRO.

- Pour cartouches distribuées dans le commerce
- À purge d'air rapide, pas d'écoulement intempestif du produit
- Régulable en continu

Modèle	KP PRO
Code article	210 2270 ⁴
€ hors TVA	
Spécifications	
Air consommé	100 l/min.
Contenu de la cartouche	310 ml
Pression de travail	8 bars
Poids net (brut)	1.04 kg (1.5 kg)



Raccord
d'air
1/4"

Armoires d'atelier

Castors de rangement

Pistolet à cartouche SP PRO.

- Pour cartouches de silicone de 600 ml distribuées dans le commerce
- À purge d'air rapide, pas d'écoulement intempestif du produit
- Régulable en continu

Modèle	SP PRO
Code article	210 2290 ⁴
€ hors TVA	
Spécifications	
Air consommé	100 l/min.
Contenu de la cartouche	600 ml
Pression de travail	8 bars
Poids net (brut)	1.32 kg (2 kg)



Raccord
d'air
1/4"

Air comprimé

Nettoyage et aspiration



Actualisez
vos prix

Pistolet de pulvérisation Alu SPA.

Raccord
d'air
1/4"

- Idéal pour pulvériser des nettoyeurs à froids, des agents nettoyeurs et des huiles pulvérisables
- Livré avec réservoir aluminium à fermeture "baïonnette" : 1 l



Modèle	Alu SPA
Code article	210 2200 4
€ hors TVA	
Spécifications	
Réservoir en alu	1000 ml
Air consommé	200 l/min.
Pression de travail	4 à 6 bars
Poids net (brut)	0.46 kg (1 kg)

Accessoires	Code Art.	€ hors TVA
Buse de rechange SPA	210 2203 4	

Pistolet pulvérisateur SPK.

Raccord
d'air
1/4"

- Idéal pour pulvériser des nettoyeurs à froids, des agents nettoyeurs et des huiles pulvérisables
- Buse Ø 3 mm pulvérisatrice orientable sur 360°



Modèle	SPK
Code article	210 3000 4
€ hors TVA	
Spécifications	
Réservoir en plastique	700 ml
Air consommé	160 l/min.
Pression de travail	2 à 6 bars
Poids net (brut)	0.85 kg (1.3 kg)

Accessoires	Code Art.	€ hors TVA
Joint en liège	210 3001 4	

Pistolet de nettoyage RP.

Raccord
d'air
1/4"

- Permet un nettoyage rapide et délicat pour divers matériaux tels que les tissus, le verre, le métal, le plastique et les surfaces peintes, etc.
- Buse rotative
- Application humide et à sec possible
- Pulvérisation ultra fine de l'agent de nettoyage pour une efficacité de traitement optimal
- Réglage de la quantité d'agent nettoyant à pulvériser
- Simple d'utilisation



Modèle	RP
Code article	210 2210 4
€ hors TVA	
Spécifications	
Vitesse	6000 T/min.
Volume du réservoir	900 ml
Pression du travail	6.3 bars
Air consommé	200 l/min.
Poids net (brut)	0.9 kg (1.5 kg)

Pistolet de nettoyage à sec TRP.

Raccord
d'air
1/4"

Nouveau

- Pistolet de nettoyage pour dissoudre la saleté rapidement et en profondeur
- Effet nettoyant puissant grâce à la buse rotative
- Débit d'air réglable en continu



Modèle	TRP
Code article	210 2215 4
€ hors TVA	
Spécifications	
Vitesse buse rotative	6000 T/min.
Raccordement	1/4"
Pression de travail	6 bars
Air consommé	210 l/min.
Poids net (brut)	0.45 kg (1 kg)



Set pompe à graisse FPS PRO.

Raccord
d'air
1/4"

- Pour cartouches 400 g distribuées dans le commerce ou à recharge directe
- Version manuelle : alimentation en graisse en pressant la gâchette
- Livré avec tube à buse, flexible, embout hydraulique
- Tuyau de raccordement 400 mm de long pour les endroits difficilement accessibles

Set pompe à graisse FPS PRO Automatique.

Raccord
d'air
1/4"

- Pour cartouches 400 g distribuées dans le commerce ou à recharge directe
- **Version automatique : tant que la gâchette est maintenue appuyée, la graisse sort par à-coups**
- Tuyau de raccordement 400 mm de long pour les endroits difficilement

Set pompe à graisse FPS PRO D.

Raccord
d'air
1/4"

- Pour cartouches 400 g distribuées dans le commerce ou à recharge directe
- **Version automatique : tant que la gâchette est maintenue appuyée, la graisse sort par à-coups**
- Tuyau de raccordement 400 mm de long et buse avec **rotation sur 360°** pour les endroits difficilement accessibles
- Avec vanne de purge : permet l'évacuation de l'air qui s'introduit dans le circuit



Modèle	FPS PRO
Code article	210 2230 4
€ hors TVA	
Spécifications	
Air consommé	0.4 l/course
Pression de travail	2 à 8 bars
Démultiplication	1 : 40
Poids net (brut)	1.5 kg (2 kg)

Automatique



Modèle	FPS PRO Automatique
Code article	210 2240 4
€ hors TVA	
Spécifications	
Air consommé	0.4 l/course
Pression de travail	2 à 8 bars
Démultiplication	1 : 40
Poids net (brut)	1.6 kg (2 kg)

Automatique / Rotative



Modèle	FPS PRO D
Code article	210 2245 4
€ hors TVA	
Spécifications	
Air consommé	0.4 l/course
Pression de travail	2 à 8 bars
Démultiplication	1 : 40
Poids net (brut)	1.6 kg (2 kg)

Vanne de purge pour pompe à graisse.

- Permet la purge du système
- Pour un fonctionnement rapide et sans coupure



Modèle	Code Art.	€ hors TVA
Vanne de purge	210 2247 4	

Info & Video



Pistolet pour bas de caisse UHP PRO.

Raccord
d'air
1/4"

- Idéal pour les bas de caisse et l'injection d'anticorrosif dans les parties creuses
- Tube épais pour les matières visqueuses
- Aux normes des cartouches et contenants distribués dans le commerce (filetage 40 mm)
- Livré de série avec tuyau de pulvérisation : 550 mm



Modèle	UHP PRO
Code article	210 4150 4
€ hors TVA	
Spécifications	
Tuyau de pulvérisation	550 mm
Pression de travail	4 à 6 bars
Air consommé	120 - 180 l
Poids net (brut)	0.4 kg (1 kg)



Actualisez
vos prix

Mini pistolet de sablage MSP.

Raccord d'air
1/4"

- Idéal pour des travaux occasionnels dans le secteur automobile (travaux de réparation d'impact de pierre et de rouille)
- Convient pour le traitement de petites zones (microbillage)
- Idéal pour la gravure, l'ébauche et le nettoyage de différents matériaux, tels que les pièces peintes, le verre ou les surfaces en plastique
- Travail fin sur les matériaux fragiles



Accessoires de série:

- Réservoir de sable en plastique léger
- 200 g d'oxyde d'aluminium contenu dans un réservoir plastique avec couvercle
- Pistolet avec vis de réglage
- Adaptateur 1/4" IT, 1.5 mètres de tuyau

Modèle		MSP	
Code article		210 3050 4	
€ hors TVA			
Spécifications			
Air consommé		200 l/min.	
Pression de travail		2 à 2.5 bars	
Poids net (brut)		0.3 kg (0.7 kg)	
Accessoires		Code Art.	€ hors TVA
Buse de rechange		210 3051 7	
200 g d'oxyde d'aluminium en bocal verre		210 3053 4	



Fig. : Agent de sablage 200 g

Pistolet de sablage SPB.

Raccord d'air
1/4"

- Buse et réservoir de 1 l en acier trempé



Modèle		SPB
Code article		210 3100 4
€ hors TVA		
Spécifications		
Pression de travail		4 à 8 bars
Air consommé		250 à 300 l/min.
Diamètre de buse		6 mm
Poids net (brut)		0.50 kg (1 kg)



Fig. : Buse de rechange

Accessoires		Code Art.	€ hors TVA
Buse de rechange		210 3101 4	

Pistolet de sablage SPS.

Raccord d'air
1/4"

- Permet d'aspirer l'abrasif dans des réservoirs extérieurs



Modèle		SPS
Code article		210 3300 4
€ hors TVA		
Spécifications		
Pression de travail		4 à 8 bars
Air consommé		250 à 400 l/min.
Diamètre de buse		6 mm
Poids net (brut)		0.48 kg (1 kg)



Fig. : Buse de rechange

Accessoires		Code Art.	€ hors TVA
Buse de rechange		210 3101 4	

Pistolet de sablage SPS PRO.

Raccord d'air
1/4"

- Pour le sablage avec une taille de grain jusqu'à Ø 0.8 mm
- Avec flexible d'aspiration, longueur : 170 cm, DI : 18 mm/DE : 24 mm



Accessoires de série

- Avec buse de pulvérisation trempée : 6 mm

Modèle		SPS PRO
Code article		210 3550 4
€ hors TVA		
Spécifications		
Pression de travail		5 à 8 bars
Air consommé		320 à 420 l/min.
Diamètre de buse		6 mm
Poids net (brut)		1.2 kg (1.7 kg)



Fig. : Buse de rechange trempée 6 mm



Accessoires		Code Art.	€ hors TVA
Buse de rechange trempée 6 mm		210 3551 4	
Buse de rechange trempée 8 mm		210 3552 4	

Pistolet de sablage SSP 1.

Raccord d'air
1/4"

- Pour nettoyer et décaper la peinture
- Procédé respectueux de la surface pour enlever la peinture ou la rouille
- Idéal pour les endroits difficiles d'accès
- Nettoyage en douceur des matériaux en verre, plastique, bois et caoutchouc
- L'agent de sablage utilisé est le NaHCO3 (bicarbonate de soude)



Modèle		SSP 1
Code article		210 3900 4
€ hors TVA		45.90

Spécifications	
Air consommé moyen	240 l/min.
Air consommé max. en charge	300 l/min.
Pression de travail	2.1 à 6.5 bars
Volume du réservoir	1000 ml
Diamètre de buse	5 mm
Niveau sonore	80 dB(A)
Dimensions (L x l x h)	285 x 95 x 180 mm
Poids net (brut)	0.6 kg (1 kg)



Actualisez vos prix

Set de clef à choc ISS 1 1/4"

Raccord d'air 1/4"

- Clef légère et maniable avec réglage de couple sur 4 positions
- Idéal pour serrer/desserrer les boulons et bougies de préchauffage
- Fissures ou casses évitées grâce au couple réglable
- Inversion du sens de rotation (droite/gauche) d'une seule main
- Raccord d'air sous la poignée, isolante contre le froid grâce à son revêtement en caoutchouc

Composite 1/4"

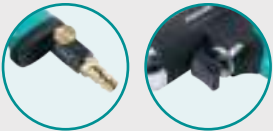

Accessoires de série

- 5 douilles longues : 8, 9, 10, 11, 12 mm
- Douille à rotule
- Barre d'extension



Modèle	Set de clef à choc 1/4"
Code article	240 1050 ⁴
€ hors TVA	
Spécifications	
Air consommé	300 l/min.
Air consommé moyen	120 l/min.
Pression de travail	6.3 bars
Carré-conducteur	1/4"
Raccord d'air	1/4"
Couple à droite	10/20/30/40 Nm
Poids net (brut)	0.9 kg (1.5 kg)

Set de clef à choc 1/2"

Raccord d'air 1/4"

- Clef à choc de haute qualité avec mécanisme de frappe à marteau
- En coffret

Composite 1/2"



Accessoires de série

- Livré avec 10 douilles : 9, 10, 11, 13, 14, 17, 19, 22, 24, 27 mm
- Barre d'extension et huileur en ligne

Modèle	Set de clef à choc 1/2"
Code article	240 1100 ⁴
€ hors TVA	
Spécifications	
Air consommé	360 l/min.
Air consommé moyen	114 l/min.
Pression de travail	6 bars
Carré-conducteur	1/2"
Raccord d'air	1/4"
Couple à droite	320 Nm
Poids net (brut)	2.2 kg (3 kg)



Réglage du couple de rotation au moyen d'une molette

Set de clef à choc composite ISS 1/2"

Raccord d'air 1/4"

- Maniable et léger avec boîtier en composite résistant aux chocs
- Avec mécanisme de frappe à double marteau pour une montée en couple rapide
- Évacuation de l'air par la poignée

Composite 1/2"



Réglage du couple

Modèle	ISS 1/2" Composite
Code article	240 1220 ⁴
€ hors TVA	
Spécifications	
Air consommé	420 l/min.
Air consommé moyen	142.5 l/min.
Pression de travail	6.3 bars
Carré-conducteur	1/2" Carré
Raccord d'air	1/4"
Couple à droite	max. 600 Nm
Couple à gauche	180/560/600 Nm
Poids net (brut)	2.1 kg (3 kg)

Accessoires de série

- Livré avec 10 douilles : 9, 10, 11, 13, 14, 17, 19, 22, 24, 27 mm,
- Barre d'extension et huileur en ligne

Clef à choc industrielle IS 3/4" composite.

Raccord d'air 3/8"

- Maniable et léger avec boîtier en composite résistant aux chocs
- Avec mécanisme de frappe à double marteau pour une montée en couple rapide
- Évacuation de l'air par la poignée, empêchant l'envol de poussière
- Couple réglable sur 3 positions pour la rotation vers la droite

Composite 3/4"



Modèle	IS 3/4" Composite
Code article	240 1260 ⁴
€ hors TVA	
Spécifications	
Air consommé	510 l/min.
Air consommé moyen	269 l/min.
Pression de travail	max. 6.3 bars
Carré-conducteur	3/4"
Raccord d'air	3/8"
Vitesse de rotation	7000 T/min.
Couple à gauche	max. 1220 Nm
Couple à droite	réglable en 3 positions
Poids net (brut)	3.2 kg (4 kg)



Clef à choc professionnelle de conception composite légère avec un couple énorme pour les garages automobiles, l'artisanat et l'industrie.

- Convient aux garages automobiles, à l'artisanat et à l'industrie
- Forme compacte, particulièrement adaptée pour les endroits difficiles d'accès
- Avec mécanisme de frappe à double marteaux
- Couple réglable sur trois niveaux en rotation droite et gauche
- Poids très faible et forme compacte pour une performance maximale
- Boîtier composite en plastique résistant aux chocs
- Poignée à faibles vibrations et isolée contre le froid
- Evacuation de l'air par la poignée, empêchant l'envol de poussière de frein par exemple

Clef à choc industrielle ISS 1/2" Super MINI. Forme extrêmement courte.

Raccord d'air 1/4"



Composite 1/2"



Modèle	ISS 1/2" Super MINI
Code article	240 1465 4
€ hors TVA	
Spécifications	
Carré-conducteur	1/2"
Couple max.	678 Nm
Air consommé moyen	209 l/min.
Pression de travail	6.2 bars
Couple	
- gauche	230 / 330 / 400 Nm
- droite	228 / 313 / 372 Nm
Dimensions (L x l x h)	98 x 63 x 176.9 mm
Poids net (brut)	1.11 (2 kg)

Clef à choc ISS-C 1/2" Compact PRO. Clef à choc haute performance de conception extra légère et compacte.

Raccord d'air 1/4"



Composite 1/2"



Modèle	ISS-C 1/2" Compact PRO
Code article	240 1470 4
€ hors TVA	
Spécifications	
Carré-conducteur	1/2"
Couple max.	624 Nm
Air consommé moyen	128 l/min.
Pression de travail	6.2 bars
Couple	
- gauche	200 / 350 / 500 Nm
- droite	200 / 360 / 500 Nm
Dimensions (L x l x h)	153 x 56 x 191.6 mm
Poids net (brut)	1.2 kg (2 kg)

Clef à choc ISS-C 1/2" PRO. Clef à choc haute performance avec boîtier composite en plastique antichoc.

Raccord d'air 1/4"



Composite 1/2"



Modèle	ISS-C 1/2" PRO
Code article	240 1475 4
€ hors TVA	
Spécifications	
Carré-conducteur	1/2"
Couple max.	1112 Nm
Air consommé moyen	188 l/min.
Pression de travail	6.2 bars
Couple	
- gauche	450 / 600 / 800 Nm
- droite	510 / 630 / 770 Nm
Dimensions (L x l x h)	183 x 70 x 205.6 mm
Poids net (brut)	1.9 kg (2.5 kg)

Clef à choc industrielle ISS-C 3/4". Clef à choc haute performance avec un couple énorme.

Raccord d'air 3/8"



Composite 3/4"



Modèle	ISS-C 3/4" PRO
Code article	240 1485 4
€ hors TVA	
Spécifications	
Carré-conducteur	3/4"
Couple max.	2034 Nm
Air consommé moyen	393 l/min.
Pression de travail	6.2 bars
Couple	
- gauche	800 / 1200 / 1600 Nm
- droite	810 / 1230 / 1620 Nm
Dimensions (L x l x h)	215 x 87 x 232.4 mm
Poids net (brut)	3.4 kg (4.5 kg)

- Clefs à choc standard éprouvé
- Pour une utilisation intensive dans le secteur automobile, sur les chaînes de montage et dans l'agriculture

Clef à choc industrielle WSS 1/2" HT PRO.

- Clef pratique, légère et compacte, idéale pour les espaces difficiles d'accès
- Réglage facile du couple et du sens de rotation à une seule main

- Réglage continu du débit d'air
- Réglage de couple droite sur 3 positions
- Plus de puissance directement au point de frappe grâce à l'entraînement direct et à la position du moteur dans la tête de la clé à chocs

- Poignée caoutchoutée et ergonomique avec propriétés d'isolation contre le froid, antidérapante et anti-vibrations
- Maniable et légère

Modèle	ISS 1/2" PRO
Code article	240 1475 4
€ hors TVA	
Spécifications	
Carré-conducteur	1/2"
Couple max.	1112 Nm
Air consommé moyen	129 l/min.
Pression de travail	6.2 bars
Couple à droite	510 / 630 / 770 Nm
Couple à gauche	450 / 600 / 800 Nm
Dimensions (L x l x H)	183 x 70 x 20.6 mm
Poids net (brut)	1.2 kg (2 kg)



- Réglage du couple gauche-droite et inversion à une seule main

Raccord d'air 1/4"

Clef à choc industrielle 1".

Clef à choc industrielle ISS 1" PRO. Avec un couple élevé pour une utilisation dans le domaine de l'automobile.

- Pour les applications difficiles dans le secteur de l'automobile (camions, bus...) et pour les entreprises de transport

- Grâce à un couple de rupture élevé, idéal pour les assemblages vissés difficiles à desserrer et de grande taille
- Clef à chocs standard de qualité éprouvée avec mécanisme à double marteaux pour une augmentation rapide du couple

- Couple réglable sur 3 positions pour le sens droite et gauche
- Faible vibration
- Evacuation de l'air par la poignée, empêchant l'envol de poussière de frein par exemple

Modèle	ISS 1" PRO
Code article	240 1490 4
€ hors TVA	
Spécifications	
Carré-conducteur	1"
Couple max.	2441 Nm
Air consommé moyen	411 l/min
Pression de travail	6.2 bars
Couple à droite	1460 / 1870 / 2060 Nm
Couple à gauche	1420 / 1830 / 2100 Nm
Dimensions (L x l x h)	324 x 116 x 175 mm
Poids net (brut)	6.5 kg (8 kg)



- Couple réglable sur 3 positions pour le sens droite et gauche



Raccord d'air 1/2"

Clef à choc ISS 1" PRO L. Avec un couple élevé pour une utilisation dans le domaine de l'automobile, avec broche longue.

- Pour les applications difficiles dans le secteur de l'automobile (camions, bus...) et les entreprises de transport
- Grâce à un couple de rupture élevé, idéal pour les assemblages vissés difficiles à desserrer et de grande taille

- Clef à chocs standard de qualité éprouvée avec mécanisme de frappe à double marteaux pour une augmentation rapide du couple
- Couple réglable sur 3 positions pour le sens droite/gauche
- Evacuation de l'air par la poignée, empêchant l'envol de poussière de frein
- Matériau léger et isolant du froid
- Faible vibration
- Longue broche



- Couple réglable sur 3 positions pour le sens droite et gauche

Modèle	ISS 1" PRO L
Code article	240 1495 4
€ hors TVA	
Spécifications	
Carré-conducteur	1"
Couple max.	2441 Nm
Air consommé moyen	405 l/min.
Pression de travail	6.2 bars
Couple à gauche	1340 / 1760 / 1960 Nm
Couple à droite	1350 / 1760 / 2030 Nm
Dimensions (L x l x h)	492 x 116 x 175 mm
Poids net (brut)	7.5 kg (9 kg)



Raccord d'air 1/2"

Groupes électrogènes

Ventilation/Déshumidification

Établissements d'atelier

Caissons charges lourdes

Armoires d'atelier

Casters de rangement

Air comprimé

Nettoyage et aspiration



Clefs à chocs industrielles.

- Technologie Twin Turbo : couple élevé malgré une construction compacte et un poids réduit
- Mécanisme de frappe à double marteau haute performance
- Moteur à air innovant à huit lamelles avec une puissance de frappe 25 % plus élevée, garantissant un couple maximal

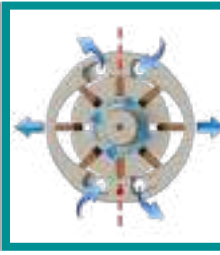

TWIN TURBO

- Principe innovant avec un moteur à 8 pales avec une puissance 25% plus élevée.
- Couple maximal

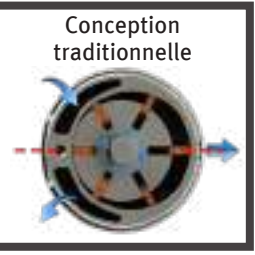

Conception traditionnelle

Clef à choc industrielle ISS-TT 1/2" Mini Composite. Conception extra courte et compacte. Optimisée pour les travaux dans les espaces restreints.



- Boîtier composite en plastique résistant aux chocs
- Poignée à faibles vibrations et isolée contre le froid
- Evacuation de l'air par la poignée, empêchant l'envol de poussière de frein
- Commande à une main avec rotation à droite/gauche
- Raccord d'air 1/4"

Modèle	ISS-TT 1/2" Mini Composite
Code article	240 1372
€ hors TVA	
Spécifications	
Carré-conducteur	1/2"
Couple à droite	540 Nm
Couple à gauche	680 Nm
Couple de desserrage maximal	1600 Nm
Air consommé	132 l/min.
Pression de travail	6.3 bars
Niveau de pression acoustique Lp	98.6 dB(A)
Niveau de puissance acoustique Lw	109.6 dB(A)
Dimensions (L x l x h)	129 x 66 x 188 mm
Poids net (brut)	1.3 kg (2 kg)



Composite 1/2"

Clef à choc industrielle ISS-TT 1/2" Composite. Conception extra courte et compacte. Optimisée pour les travaux dans les espaces restreints.



- Boîtier composite en plastique résistant aux chocs
- Poignée à faibles vibrations et isolée contre le froid
- Evacuation de l'air par la poignée, empêchant l'envol de poussière de frein
- Commande à une main avec rotation à droite/gauche
- Raccord d'air 3/8"

Modèle	ISS-TT 1/2" Composite
Code article	240 1374
€ hors TVA	
Spécifications	
Carré-conducteur	1/2"
Couple à droite	950 Nm
Couple à gauche	1350 Nm
Couple de desserrage maximal	2200 Nm
Air consommé	144 l/min.
Pression de travail	6.3 bars
Niveau de pression acoustique Lp	95.6 dB(A)
Niveau de puissance acoustique Lw	106.6 dB(A)
Dimensions (L x l x h)	150 x 66 x 188 mm
Poids net (brut)	1.6 kg (2.2 kg)



Composite 1/2"

Clef à choc industrielle ISS-TT 3/4" Mini Composite. Conception extra courte et compacte. Optimisée pour les travaux dans les espaces restreints.



- Boîtier composite en plastique résistant aux chocs
- Poignée à faibles vibrations et isolée contre le froid
- Empêchant l'envol de poussière de frein
- Commande à une main avec rotation à droite/gauche
- Poignée incluse

Modèle	ISS-TT 3/4" Composite
Code article	240 1376
€ hors TVA	
Spécifications	
Carré-conducteur	3/4"
Couple à droite	1900 Nm
Couple à gauche	2170 Nm
Couple de desserrage max.	4100 Nm
Air consommé	235 l/min.
Pression de travail	6.3 bars
Niveau de pression acoustique Lp	96.7 dB(A)
Niveau de puissance acoustique Lw	107.7 dB(A)
Dimensions (L x l x h)	213 x 119 x 225 mm
Poids net (brut)	4.6 kg (6 kg)



Composite 3/4"

Clef à choc industrielle à angle ISS-TTM 1/2". Travail optimisé grâce à la tête pivotante à 360° et inclinable à 120°.



- Faible vibration
- Commande à une main avec rotation à droite/gauche
- Poignée isolante contre le froid



- Tête pivotante à 120° pour un travail optimisé

Modèle	ISS-TTM 1/2"
Code article	240 1370
€ hors TVA	
Spécifications	
Carré-conducteur	1/2"
Couple à droite	450 Nm
Couple à gauche	500 Nm
Couple de desserrage max.	550 Nm
Air consommé	115 l/min.
Pression de travail	6.3 bars
Niveau de pression acoustique Lp	84.8 dB(A)
Niveau de puissance acoustique Lw	95.8 dB(A)
Dimensions (L x l x h)	85 x 65 x 277 mm
Poids net (brut)	1.3 kg (2 kg)



Composite 1/2"

Set de douilles 1/2" longue.

- Douilles renforcées et trempées
- Livrées en boîte métallique
- 10 douilles : 10, 11, 12, 13, 15, 17, 19, 21, 22, 24 mm



Modèle	Set de douilles 1/2" 10 pcs.
Code article	240 0001 4
€ hors TVA	
Spécifications	
Poids net (brut)	1.2 kg (1.7 kg)

Set de douilles 3/4" longue.

Set de douilles 3/4" 8 pcs.

- Douilles: 26, 27, 29, 30, 32, 35, 36, 38 mm



Modèle	Set de douilles 1/4" 8 pcs
Code article	240 0002 4
€ hors TVA	
Spécifications	
Poids net (brut)	3.7 kg (4.2 kg)

Set de douilles 1" longue.

Set de douilles 1" 7 pcs.

- Douilles : 24, 27, 30, 32, 35, 36, 38 mm



Modèle	Set de douilles 1" 7-pcs
Code article	240 0003 4
€ hors TVA	
Spécifications	
Poids net (brut)	4.6 kg (5.2 kg)

Set de douilles 1/2" longue.

- Douilles revêtues d'une protection plastique (idéales pour les jantes en aluminium)
- Douilles : 17, 19, 21 mm
- Longueur : 85 mm



Modèle	Set de douilles 1/2" longue
Code article	240 0010 4
€ hors TVA	
Spécifications	
Poids net (brut)	0.84 kg (1.2 kg)

Huileur en ligne.

- Filetage extérieur : 1/4"-19PT
- Filetage intérieur : 1/4"-18NPT



Modèle	Huileur en ligne
Code article	231 0010 4
€ hors TVA	
Spécifications	
Poids net (brut)	0.1 kg (0.2 kg)

Support mural pour clef à choc.

- Deux supports magnétiques puissants, force de maintien de 10 kg



Modèle	Support mural
Code article	240 0050 4
€ hors TVA	
Spécifications	
Poids net (brut)	1.56 kg (1.9 kg)

Support mural (la clef à choc et les douilles représentées sur la photo ne sont pas fournies)



Perceuse d'angle WB Mini PRO.

Raccord d'air
1/4"

- Perceuse pratique, légère et compacte
- Concept innovant à 5 lamelles pour des performances encore plus élevées que les modèles traditionnels
- Grande fiabilité et fonctionnement continu
- Levier d'actionnement avec blocage de sécurité
- Pour travailler dans des espaces restreints



Modèle	WB Mini PRO
Code article	240 6405
€ hors TVA	
Spécifications	
Capacité du mandrin	7 mm
Vitesse à vide	4500 T/min.
Raccord d'air	1/4 "
Air consommé	84 l/min.
Pression de travail	6.3 bars
Dimensions (L x l x h)	141 x 66 x 80 mm
Poids net (brut)	0.6 kg (1 kg)

Perceuse d'angle WB 10-1 PRO.

Raccord d'air
1/4"

Pour les travaux dans les endroits difficiles d'accès.

- Double transmission puissante pour un fonctionnement optimal et pour garantir une longue durée de vie à la perceuse
- Poignée ergonomique anti-dérapante
- Mandrin autoserrant
- Compacte et légère



Modèle	WB 10-1 PRO
Code article	240 4120
€ hors TVA	
Spécifications	
Mandrin auto-serrant 3/8"	10 mm
Capacité dans l'acier	10 mm
Capacité dans le bois	20 mm
Vitesse	1400 T/min.
Couple	5 Nm
Air consommé	175 l/min.
Pression de travail	6.2 bars
Dimensions (L x l x h)	214 x 43.5 x 91.5 mm
Poids net (brut)	1.2 kg (2 kg)



BM R+L PRO.

- Conception industrielle robuste
- Mandrin à serrage rapide
- Faible poids et conception compacte
- Avec poignée caoutchoutée et ergonomique, isolant du froid, antidérapant et anti-vibrations
- Pour la production et l'atelier
- Boîtier composite en plastique résistant aux chocs
- Evacuation de l'air par la poignée
- Changement rapide du sens de rotation par simple commutateur

Modèle	BM R+L PRO
Code article	240 4100
€ hors TVA	
Spécifications	
Capacité dans l'acier	10 mm
Capacité dans le bois	20 mm
Vitesse	1800 T/min.
Mandrin autoserrant 3/8"	1 à 10 mm
Air consommé	360 l/min.
Pression de travail	6 bars
Poids net (brut)	1.1 kg (2 kg)



Changement rapide du sens de rotation par simple commutateur



Raccord d'air 1/4"

Perceuse composite BM-C 10 PRO. Pour la production et l'atelier.

- Mandrin à serrage rapide pour un changement d'outil facile
- Commutation d'une seule main de la rotation à gauche à droite
- Boîtier composite en plastique résistant aux chocs
- Poignée caoutchoutée de forme ergonomique avec propriétés d'isolation contre le froid, antidérapantes et anti-vibrations
- Evacuation de l'air par la poignée, donc pas d'air vicié dans la zone de travail
- Faible poids et conception compacte

Modèle	BM-C 10 PRO
Code article	240 4110
€ hors TVA	
Spécifications	
Mandrin auto-serrant 3/8"	1 à 10 mm
Capacité dans l'acier	10 mm
Capacité dans le bois	20 mm
Vitesse	2000 T/min.
Couple	5 Nm
Air consommé	238 l/min.
Pression de travail	6.2 bars
Dimensions (L x l x h)	195 x 43 x 157 mm
Poids net (brut)	1 kg (2 kg)



Gachette avec démarrage progressif

- Version industrielle robuste
- Avec mandrin à serrage rapide
- Poids faible et forme compacte
- Pour la production et l'atelier

Composite



Raccord d'air 1/4"

Perceuse composite BM-C 13 PRO. Pour la production et l'atelier, à faible vitesse.

- Convient aux outils de plus grands diamètres (ex. : agitateurs à hélice) grâce au couple élevé et à la faible vitesse de rotation
- Changement rapide du sens de rotation par simple commutateur
- Mandrin à serrage rapide pour un changement d'outil facile
- Boîtier composite en plastique résistant aux chocs
- Faible poids et conception compacte
- Poignée caoutchoutée et ergonomique avec propriétés d'isolation contre le froid, antidérapantes et d'amortissement des vibrations

Modèle	BM-C 13 PRO
Code article	240 4115
€ hors TVA	
Spécifications	
Mandrin auto-serrant 3/8"	2 à 13 mm
Capacité dans l'acier	13 mm
Capacité dans le bois	25 mm
Vitesse	800 T/min.
Couple	12.5 Nm
Air consommé	238 l/min.
Pression de travail	6.2 bars
Dimensions (L x l x h)	219 x 43 x 157 mm
Poids net (brut)	1.3 kg (2 kg)



Changement rapide d'une seule main de gauche à droite

Composite



Raccord d'air 1/4"



Set de clef à cliquets LR S 1/2"

- Tête de cliquet gainée de caoutchouc pour travailler même avec des matériaux fragiles
- Poignée ergonomique en plastique, antidérapante, anti-vibrations et anti-froid

- Changement rapide du sens de rotation par simple commutateur
- Livré avec douilles et nombreux embouts enfichables

Caractéristiques particulières

- Avec raccord tournant
- Avec de nombreux accessoires
- Dans une mallette plastique pratique
- Rotation gauche-droite

Raccord d'air
1/4"



Modèle	LR S 1/2"
Code article	240 1550
€ hors TVA	
Spécifications	
Carré-conducteur	1/2"
Vitesse	160 T/min.
Couple max.	68 Nm
Air consommé	390 l/min.
Pression de travail	6 bars
Poids net (brut)	1.2 kg (2 kg)

Mini clef à cliquets MRS Mini PRO. Extra petit et maniable.

- Concept innovant à 5 lamelles pour des performances encore plus élevées que les entraînements traditionnels
- Grande fiabilité et fonctionnement continu
- Levier d'actionnement avec blocage de sécurité

- Mini clef pratique, légère et compacte, idéale pour les espaces difficiles d'accès
- Réglage simple du sens de rotation par simple commutateur sur la tête du cliquet

- Logement carré 3/8" pour douilles, logement pour embouts et trois douilles fournis

Raccord d'air
1/4"



Modèle	MRS Mini PRO
Code article	240 6100
€ hors TVA	
Spécifications	
Carré-conducteur	1/4"
Vitesse	400 T/min.
Couple max.	70 Nm
Air consommé	84 l/min.
Pression de travail	6.3 bars
Dimensions (L x l x h)	160 x 48 x 36 mm
Poids net (brut)	0.48 (1 kg)

Accessoires de série

- Carré-conducteur 10 mm (3/8")
- Embout hexagonal 6.3 mm (1/4")
- 3 douilles: 10/12/13 mm

Clef à cliquets RS 1/4" VT PRO. Petit et maniable, pour les endroits difficiles d'accès.

- Petite clef à cliquets type tournevis, destinée aux endroits peu accessibles
- Réglage simple du sens de rotation par simple commutateur sur la tête du cliquet
- Réglage du couple en continu sur la poignée
- Poignée caoutchouée ergonomique, antidérapante, absorbant les vibrations et protégeant du froid
- Faible poids et conception compacte

- Évacuation de l'air par la poignée, donc pas d'évacuation d'air dans la zone de travail

 Raccord d'air
 1/4"

Modèle	RS 1/4" VT PRO
Code article	240 1560 4
€ hors TVA	
Spécifications	
Carré-conducteur	1/4"
Vitesse	200 T/min.
Couple max.	41 Nm
Air consommé	122 l/min.
Pression de travail	6.2 bars
Dimensions (L x l x h)	196 x 40.8 x 49 mm
Poids net (brut)	0.5 kg (1 kg)



- Réglage du couple en continu sur la poignée

Clef à cliquets RS 1/2" VT PRO. Pour une utilisation professionnelle dans les entreprises automobiles et métallurgiques.

- Clef à cliquets type tournevis
- Réglage simple du sens de rotation par simple commutateur sur la tête du cliquet
- Réglage du couple en continu sur la poignée
- Poignée caoutchouée ergonomique, antidérapante, absorbant les vibrations et protégeant du froid
- Faible poids et conception compacte
- Évacuation de l'air par la poignée, donc pas d'évacuation d'air dans la zone de travail

 Raccord d'air
 1/4"

Modèle	RS 1/2" VT PRO
Code article	240 1565 4
€ hors TVA	
Spécifications	
Carré-conducteur	1/2"
Vitesse	150 T/min.
Couple max.	68 Nm
Air consommé	124 l/min.
Pression de travail	6.2 bars
Dimensions (L x l x h)	256 x 47.8 x 56.3 mm
Poids net (brut)	1.2 kg (1.7 kg)



- Réglage du couple en continu sur la poignée

Clef à cliquets SRS 1/2" HT PRO. Couple élevé et vitesse de rotation élevée.

- Clef à cliquets puissante type tournevis
- Réglage simple du sens de rotation par simple commutateur sur la tête du cliquet
- Mécanisme de frappe à tige haute performance
- Poignée caoutchouée ergonomique, antidérapante, absorbant les vibrations et protégeant du froid
- Évacuation de l'air par la poignée, donc pas d'évacuation d'air dans la zone de travail

 Raccord d'air
 1/4"

Modèle	SRS 1/2" HT PRO
Code article	240 1570 4
€ hors TVA	
Spécifications	
Carré-conducteur	1/2"
Vitesse	600 T/min.
Couple max.	122 Nm
Air consommé	90 l/min.
Pression de travail	6.2 bars
Dimensions (L x l x h)	280 x 45.5 x 56.3 mm
Poids net (brut)	1.28 kg (2 kg)



- Inversion de rotation sur la tête



Visseuse pistolet.

- Sens de rotation réversible d'une main
- Raccordement 1/4"
- Mandrin à serrage rapide
- Pour la production et le travail intensif
- Réglage du couple par bague
- Silencieuse grâce à un tuyau d'échappement d'air

Visseuse pistolet PS-C PRO. Pour la production et l'atelier.

- Accouplement à friction pour un contrôle précis du couple
- Réglage en continu du couple par bague de réglage extérieure
- Commutation d'une seule main de la rotation à gauche à droite
- Changement d'embout simple et rapide grâce au mandrin à serrage rapide
- Boîtier composite en plastique résistant aux chocs
- Poignée caoutchouée ergonomique, antidérapante, absorbant les vibrations et protégeant du froid
- Evacuation de l'air par la poignée, donc pas d'évacuation d'air dans la zone de travail

Modèle	PS-C PRO
Code article	240 4125
€ hors TVA	
Spécifications	
Carré-conducteur	1/4"
Vitesse	1800 T/min.
Couple max.	3 à 8 Nm
Air consommé	238 l/min.
Pression de travail	6.2 bars
Dimensions (L x l x h)	210 x 43 x 157 mm
Poids net (brut)	1.1 kg (2 kg)



- Réglage en continu du couple par bague de réglage extérieure
- Commutation d'une seule main de la rotation à gauche à droite

Venez découvrir toute la gamme "compresseurs et accessoires pneumatiques" dans notre showroom de Bondues (près de Lille).

Optimachines, ZA Ravennes-les-Francis, 43 avenue Albert Calmette, 59910 Bondues.
Ouvert du lundi au vendredi.





Meuleuse d'angle WS 125 PRO.

Modèle	WS 125 PRO
Code article	240 3470
€ hors TVA	
Spécifications	
Air consommée	490 l/min.
Pression de travail	6.3 bars
Carré-conducteur	3/4 "
Raccord d'air	1/4 "
Vitesse à vide	10 000 T/min.
Poids net (brut)	1.7 kg (2.5 kg)

- Utilisation universelle pour l'ébauche et le tronçonnage
- Modèle maniable mais puissant
- Pour disques à meuler du commerce courant jusqu'au Ø 125 mm



Raccord d'air
1/4"

Meuleuse d'angle industrielle IWS 125-2 PRO. Conception robuste pour une utilisation professionnelle.

- Pour disques à meuler distribués dans le commerce courant jusqu'à Ø 125 mm
- Utilisable pour tous travaux de meulage et de tronçonnage

- Levier de sécurité inclus pour éviter les déclenchements involontaires
- Blocage de broche simple à l'utilisation
- Avec carter de protection à réglage rapide
- Avec poignée ergonomique en ABS, antidérapante et absorbant les vibrations
- Avec poignée latérale antivibration pour une parfaite prise en main
- Livrée de série avec écrou de serrage et flexible isolant acoustique

- Evacuation de l'air par la poignée, donc pas d'évacuation d'air dans la zone de travail

Modèle	IWS 125-2 PRO
Code article	240 3483
€ hors TVA	
Spécifications	
Ø de la disque	125 mm
Epaisseur de la disque	0.8 - 6 mm
Vitesse à vide	12 000 T/min.
Air consommé	113 l/min.
Pression de travail	6.2 bars
Poids net (brut)	2 kg (3 kg)



- Disque non compris dans la livraison

Modèle	Code Art.	€ hors TVA
Ecrou à serrage rapide	240 3484	10.90

Raccord d'air
1/4"

Meuleuse d'angle à corps long TWS Super.

- Modèle haute performance pour un travail parfait
- Evacuation de l'air à l'arrière
- Levier de sécurité inclus
- Poignée isolée contre le froid et antidérapante
- Tête très mince : 39 mm
- Le blocage de la broche permet de changer facilement les disques à tronçonner
- Carter de protection à réglage rapide
- Outil de service inclus
- Pour disque à tronçonner Ø 100 x 1.2 x AL : 9.6 mm



Tête mince

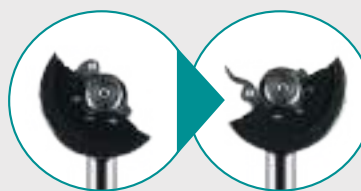

Réglage rapide du carter de protection



Contrôle de la vitesse

Modèle	TWS Super
Code article	240 3491
€ hors TVA	
Spécifications	
Air consommé	480 l/min.
Pression de travail	6.3 bars
Ø du disque	100 mm
Raccord d'air	1/4"
Vitesse à vide	14 000 T/min.
Poids net (brut)	1.4 kg (2 kg)



- Disque non compris dans la livraison



Accessoire	Code Art.	€ hors TVA
Disque à tronçonner (l'unité) Ø 100 mm x 1.2 mm x AL : 9.6 mm	240 3495	

Raccord d'air
1/4"

Meuleuse d'angle à corps long TTS PRO. Pour le ponçage et le meulage dans les endroits difficiles d'accès.

- Contrôle de la vitesse via la poignée
- Avec poignée ergonomique, antidérapante et absorbant les vibrations

- Levier de sécurité inclus pour éviter les déclenchements involontaires
- Raccord d'air sous la poignée, isolée contre le froid
- Avec carter de protection à réglage sur 128° avec 8 positions

- Livrée de série avec écrou de serrage et flexible isolant acoustique
- Evacuation de l'air par la poignée, donc pas d'évacuation d'air dans la zone de travail

Modèle	TTS PRO
Code article	240 3485
€ hors TVA	
Spécifications	
Ø du disque	100 mm
Epaisseur de la disque	1.2 mm
Vitesse à vide	14000 T/min.
Air consommé	113 l/min.
Pression de travail	6.2 bars
Dimensions (L x l x h)	371 x 112 x 73.9 mm
Poids net (brut)	1.7 kg (2.5 kg)



- Disque non compris dans la livraison



Modèle	Code Art.	€ hors TVA
Disque à tronçonner (l'unité) Ø 100 mm x 1.2 mm x AL : 9.6 mm	240 3495	

Raccord d'air
1/4"



Set décapeur universel UE PRO.

- Pour divers travaux de nettoyage en carrosserie
- Avec poignée plastique ergonomique, antidérapante et absorbant les vibrations
- Levier de sécurité
- Poignée latérale incluse

Accessoires de série

- 1 x Décapeur universel UE PRO
- 1 x Roue 11 mm,
- 1 x Roue 23 mm,
- 1 x Brosse métallique fine 11 mm
- 1 x Brosse métallique fine 23 mm
- 1 x Brosse métallique dure 11 mm
- 1 x Brosse métallique dure 23 mm
- 1 x Disque d'ébavurage caoutchouc ocre

Modèle	UE PRO
Code article	240 3800 4
€ hors TVA	
Spécifications	
Air consommé	532 l/min.
Pression de travail	6.3 bars
Raccord d'air	1/4"
Vitesse	3500 T/min.
Poids net (brut)	1.4 kg (2.2 kg)



Fig. : UE PRO, présentée avec roue de 23 mm et disque d'ébavurage caoutchouc ocre monté



• Disque d'ébavurage caoutchouc ocre



• Brosse métallique
• Dégrossissage 23 mm



Fig. : Accessoires inclus de série

Roue de support.

Roue de support 11 mm

- Pour la fixation des bandes métalliques
- 11 mm de large

Roue de support 23 mm

- Pour la fixation des bandes métalliques 23 mm de large et les disques gomme caoutchouc



Fig. : Roue 11 mm



Fig. : Roue 23 mm

Modèle	Roue de support 11 mm	Roue de support 23 mm
Code article	240 3840 4	240 3845 4
€ hors TVA		

Roue spéciale.

Roue spéciale pour disque de nettoyage de zones rugueuses

- Pour un disque

Roue spéciale double pour disque de nettoyage de zones rugueuses

- Pour deux disques



Fig. : Roue spéciale pour les brosses de nettoyage (simple)



Fig. : Roue spéciale pour les brosses de nettoyage (double)

Modèle	Roue spéciale simple	Roue spéciale double
Code article	240 3860 4	240 3865 4
€ hors TVA		

Brosse métallique fine.

- Fils droits, acier ressort Ø 0.5 mm
- Pour les travaux de dérouillage et de nettoyage
- Pour décaper la peinture



Fig. : Brosse métallique fine largeur 11 mm



Fig. : Brosse métallique fine largeur 23 mm

Modèle	Brosse métallique fine largeur 11 mm	Brosse métallique fine largeur 23 mm
Code article	240 3820 4	240 3825 4
€ hors TVA		

Brosse métallique dégrossissage (fils droits, acier ressort Ø 0.7 mm).

- Pour les travaux de dégrossissage ou les zones rugueuses
- Pour décaper la protection du châssis et les matières étanches



Fig. : Brosse métallique dégrossissage largeur 11 mm



Fig. : Brosse métallique dégrossissage largeur 23 mm

Modèle	Brosse métallique dégrossissage largeur 11 mm	Brosse métallique dégrossissage largeur 23 mm
Code article	240 3830 4	240 3835 4
€ hors TVA		

Disque gomme en caoutchouc.

Disque gomme en caoutchouc ocre

- Pour éliminer les films, les autocollants, les rubans adhésifs, etc

Disque gomme en caoutchouc gris

- Pour enlever les peintures hydrosolubles



Fig. : Disque gomme caoutchouc ocre



Fig. : Disque gomme caoutchouc gris

Modèle	Disque gomme caoutchouc ocre	Disque gomme caoutchouc gris
Code article	240 3810 4	240 3815 4
€ hors TVA		

Disque de nettoyage de zones rugueuses.

- Pour éliminer la peinture, la colle et la rouille
- 2 disques sont nécessaires pour être montés sur la roue double N°9



Fig. : Disque de nettoyage de zones rugueuses

Modèle	Disque de nettoyage de zones rugueuses
Code article	240 3850 4
€ hors TVA	

Ponceuse PS Mini PRO. Extra compacte et maniable.

- Idéal pour les travaux dans les espaces restreints
- Pour les travaux de réparation et de polissage aux endroits difficiles d'accès
- Particulièrement adapté aux réparations ponctuelles

- Concept innovant à 5 lamelles pour une puissance encore plus élevée que les entraînements traditionnels
- Grande fiabilité et fonctionnement en continu

Raccord d'air 1/4"

Modèle	PS Mini PRO
Code article	240 6310 4
€ hors TVA	
Spécifications	
Air consommé	84 l/min.
Vitesse à vide	16000 T/min.
Ø disque	50 mm
Raccord d'air	1/4"
Pression de travail	6.3 bars
Dimensions (L x l x h)	126 x 66 x 56 mm
Poids net (brut)	0.41 kg (1 kg)



Accessoires	Qté	Code Art.	€ hors TVA
Disque de nettoyage (dégrossissage) Ø 50mm	1	240 6311 4	
Disque abrasif Ø 50mm pour le ponçage grossier	10	240 6312 4	
Disque abrasif Ø 50 mm pour un ponçage moyen	10	240 6313 4	
Disque abrasif Ø 50 mm pour le ponçage fin	10	240 6314 4	
Disque de polissage laine Ø 50 mm	1	240 6316 4	
Plateau de polissage Ø 50 mm	1	240 6317 4	

Ponceuse à disque TS Mini PRO. Extra compacte et maniable.

- Pour les travaux de réparation et de polissage aux endroits difficiles d'accès
- Particulièrement adapté aux réparations ponctuelles
- Concept innovant à 5 lamelles pour une puissance encore plus élevée que les entraînements traditionnels

- Grande fiabilité et fonctionnement en continu
- Levier de sécurité

Raccord d'air 1/4"

Modèle	TS MINI PRO
Code article	240 6320 4
€ hors TVA	
Spécifications	
Air consommé	84 l/min.
Vitesse à vide	4500 T/min.
Ø disque	50 mm
Raccord d'air	1/4"
Pression de travail	6.3 bars
Dimensions (L x l x h)	141 x 66 x 56 mm
Poids net (brut)	0.61 kg (1 kg)



Accessoires	Qté	Code Art.	€ hors TVA
Disque abrasif Ø 50 mm grain 40	10	240 6321 4	
Disque abrasif Ø 50 mm grain 60	10	240 6322 4	
Disque abrasif Ø 50 mm grain 80	10	240 6323 4	
Disque abrasif Ø 50 mm grain 100	10	240 6324 4	
Plateau Ø 50 mm avec Velcro	1	240 6325 4	

Ponceuse/polisseuse PS 7.

- Grande polisseuse/ponceuse d'angle avec tête particulièrement plate
- Inclus poignée supplémentaire pour les droitiers et les gauchers

Raccord d'air 1/4"

Modèle	PS 7
Code article	240 3290 4
€ hors TVA	
Spécifications	
Air consommé	400 l/min.
Vitesse à vide	2800 T/min.
Filet de broche	M14 x 2
Ø disque avec Velcro	178 mm
Raccord d'air	1/4"
Pression de travail	6.3 bars
Poids net (brut)	2.2 kg (3 kg)



Fig. : Disque avec Velcro
• En accessoire



Fig. : Disque en éponge
• En accessoire



Fig. : Disque en laine
• En accessoire

Accessoires	Code Art.	€ hors TVA
Plateau de recharge Ø 180 mm avec Velcro	240 3291 4	
Eponge de polissage	240 3292 4	
Disque de polissage en laine	240 3294 4	

Mini polisseuse PSM 3 PRO.

- Mini polisseuse/ponceuse, pratique
- Pour la réparation et le polissage de petites surfaces
- Vitesse variable par gachette
- Echappement de l'air à travers la poignée
- Plateau avec support Velcro

Raccord d'air 1/4"

Modèle	Mini PSM 3 PRO
Code article	240 3280 4
€ hors TVA	
Spécifications	
Air consommé	340 l/min.
Vitesse à vide	2000 T/min.
Filet de broche	M 6
Raccord d'air	1/4"
Pression de travail	6.3 bars
Poids net (brut)	0.75 kg (1.3 kg)



Fig. : Disque de polissage dur
• En accessoire



Fig. : Disque de polissage en laine
• En accessoire



Fig. : Disque de polissage en éponge
• En accessoire

Accessoires de série
• Plateau Velcro, Ø 76 mm
• Disque de polissage dur, Ø 90 mm
• Disque de polissage doux, Ø 90 mm
• Disque de polissage en laine, Ø 80 mm

Accessoires	Code Art.	€ hors TVA
Disque de polissage dur, Ø 90 mm	240 3281 4	
Disque de polissage doux, Ø 90 mm	240 3282 4	
Disque de polissage en laine	240 3283 4	

Groupes électrogènes
Ventilation/Déshumidification
Établissements d'atelier
Caissons charges lourdes
Armoires d'atelier
Casters de rangement
Air comprimé
Nettoyage et aspiration



Ponceuses.

- Fabrication composite avec poignée ergonomique plastique, antidérapante et absorbant les vibrations
- Compacte et maniable pour les travaux dans les zones difficilement accessibles
- Utilisation universelle pour poncer les surfaces planes et bombées

Ponceuse Delta DS.

- Avec système d'aspiration (semelle à 4 trous)
- Raccordement possible sur système d'aspiration centralisée

Raccord d'air 1/4"

Modèle	DS
Code article	240 3500 ④
€ hors TVA	
Spécifications	
Air consommé	480 l/min.
Pression de travail	6.3 bars
Disque	70 x 95 mm
Course de travail	3.2 mm
Raccord d'air	1/4"
Vitesse	11000 T/min.
Poids net (brut)	0.8 kg (1.5 kg)



Accessoires	Code Art.	€ hors TVA
Papier abrasif grain 60 pour DS (les 10)	240 3504 ④	
Papier abrasif grain 80 pour DS (les 10)	240 3506 ④	
Papier abrasif grain 100 pour DS (les 10)	240 3508 ④	
Papier abrasif grain 120 pour DS (les 10)	240 3510 ④	
Papier abrasif grain 180 pour DS (les 10)	240 3512 ④	

Ponceuse excentrique ESS 150 composite PRO.

- Avec système d'aspiration (semelle à 6 trous)
- Aspiration automatique
- Inclus tuyau et sac filtre textile

Raccord d'air 1/4"

Modèle	ESS 150 Komposit PRO
Code article	240 3450 ④
€ hors TVA	
Spécifications	
Air consommé	350 l/min.
Pression de travail	6.3 bars
Ø tubulure d'aspiration	80 mm
Ø de la semelle	150 mm
Course de travail	5 mm
Raccord d'air	1/4"
Vitesse	10 000 T/min.
Poids net (brut)	0.9 kg (1.6 kg)

Accessoires de série

- Tuyau
- Sac filtre textile



Composite



Fig. : Disque abrasif
• En accessoire

Accessoires	Code Art.	€ hors TVA
Disque abrasif	240 3402 ④	20.90

Ponceuse vibrante SWS 180 PRO.

- Avec système d'aspiration (semelle à 8 trous)
- Aspiration automatique
- Inclus tuyau et sac filtre textile

Raccord d'air 1/4"

Modèle	SWS 180 PRO
Code article	240 3520 ④
€ hors TVA	
Spécifications	
Air consommé	360 l/min
Pression de travail	6.3 bars
Dimensions du plateau	100 x 180 mm
Course de travail	3.2 mm
Raccord d'air	1/4"
Vitesse	8500 T/min.
Poids net (brut)	1.4 kg (2 kg)

Accessoires de série

- Tuyau
- Sac filtre textile



Fig. : Bande abrasive
• En accessoire

Accessoires	Code Art.	€ hors TVA
Bande abrasive grain 80	240 3580 ④	
Bande abrasive grain 100	240 3521 ④	
Bande abrasive grain 120	240 3522 ④	
Bande abrasive grain 150	240 3528 ④	

Ponceuse bidirectionnelle BDS PRO.

- Mouvement de ponçage linéaire pour le dégrossissage
- Idéale pour les grandes surfaces de bois et de carrosserie, etc.
- Pour poncer le bois dans le sens des fibres

Raccord d'air 1/4"

Modèle	BS PRO
Code article	240 3600 ④
€ hors TVA	
Spécifications	
Air consommé	318 l/min.
Pression de travail	max. 6.3 bars
Vitesse	3000 T/min.
Course de travail	25 mm
Surface de ponçage	65 x 390 mm
Raccord d'air	1/4 "
Poids net (brut)	2.54 kg (3.2 kg)



Mouvement linéaire

Meuleuse droite.

- Pour meuler, polir, fraiser, graver
- Réglage en continu de la vitesse
- Faible poids et forme compacte

Set meuleuse droite STS

- Inclus : 2 pinces de serrage (3 et 6 mm), 5 meules sur tiges (3 et 6 mm), adaptateur, outils de serrage et coffret plastique

Record d'air
1/4"



Modèle	STS
Code article	240 3190 4
€ hors TVA	
Spécifications	
Air consommé	340 l/min.
Vitesse	22 000 T/min.
Pression de travail	6.3 bars
Raccord d'air	1/4 "
Poids net (brut)	0.6 kg (1.2 kg)

Set meules sur tige

- Composé de cinq meules sur tige de 3 mm et 6 mm



Modèle	Set meules sur tige
Code article	240 3150 4
€ hors TVA	

Set de 4 rouleaux et 4 manchons abrasifs

- Constitué d'un rouleau et d'un manchon abrasif
- Ø 9/12 mm (pour la tige 3 mm) et Ø 18/25 (pour la tige 6 mm). Grain 80



Modèle	Set de rouleaux et manchons
Code article	240 3152 4
€ hors TVA	
Grain	Gr 80

Set meuleuse droite de précision PSS PRO.

- Pour meuler, polir, fraiser. Idéal pour une utilisation en modélisme, construction, outillage
- Support adapté aux meules sur tige de 3 mm

Record d'air
1/4"



Accessoires de série

- 10 meules sur tige
- Huileur en ligne
- Outils de service
- Coffre

Modèle	PSS PRO
Code article	240 3120 4
€ hors TVA	
Spécifications	
Air consommé	170 l/min.
Vitesse	54 000 T/min.
Pression de travail	6.3 bars
Raccord d'air	1/4 "
Poids net (brut)	0.2 kg (0.5 kg)

Accessoires	Code Art.	€ hors TVA
Set de meules sur tige 10 pcs	240 3121 4	

Graveur GS PRO.

- Pour le marquage de métaux, tôles, plastiques, pierre, marbres ou autres matériaux avec surface lisse et dure

Record d'air
1/4"



Modèle	GS PRO
Code article	240 3110 4
€ hors TVA	
Spécifications	
Air consommé	60 l/min.
Pression de travail	6.3 bars
Course de travail	1.2 mm
Raccord d'air	1/4 "
Vitesse	13 000 T/min.
Poids net (brut)	0.19 kg (0.5 kg)



Meuleuses droites et d'angles.

- Pour le ponçage, le polissage, l'ébavurage, le fraisage et la gravure
- Légères et de forme compacte
- Régulation de la vitesse en continu

Meuleuse droite ST Mini PRO. Extra compacte et maniable.

Raccord d'air 1/4"

- Pour le ponçage, l'ébavurage, le fraisage et la gravure
- Concept innovant à 5 lamelles pour une puissance encore plus élevée que les entraînements traditionnels
- Grande fiabilité et fonctionnement continu
- Levier d'actionnement avec blocage de sécurité
- Pour les endroits difficiles d'accès
- Pour les travaux dans des espaces restreints



Modèle	ST Mini PRO	Accessoire de série
Code article	240 6300 4	• Clefs de service
€ hors TVA		
Spécifications		
Pince	6 mm	
Air consommé	84 l/min.	
Pression de travail	6.3 bars	
Vitesse à vide	25 000 T/min.	
Raccord d'air	1/4"	
Dimensions (L x l x h)	115 x 66 x 36 mm	
Poids net (brut)	0.29 kg (1 kg)	

Meuleuse d'angle WST Mini PRO. Extra compacte et maniable.

Raccord d'air 1/4"

- Pour le ponçage, l'ébavurage, le fraisage et la gravure
- Pour différents travaux de nettoyage de la carrosserie
- Concept innovant à 5 lamelles pour une puissance encore plus élevée que les entraînements traditionnels
- Grande fiabilité et fonctionnement continu
- Levier d'actionnement avec blocage de sécurité
- Pour les endroits difficiles d'accès
- Pour les travaux dans des espaces restreints



Modèle	WST Mini PRO	Accessoires de série
Code article	240 6305 4	• Clefs de service • Pince de serrage 6 mm
€ hors TVA		
Spécifications		
Pince	6 mm	
Air consommé	84 l/min.	
Pression de travail	6.3 bars	
Vitesse à vide	18 000 T/min.	
Raccord d'air	1/4"	
Dimensions (L x l x h)	162 x 66 x 69 mm	
Poids net (brut)	0.43 kg (1 kg)	

Meuleuse droite ST XXL Mini PRO. Extra maniable, avec tige longue.

Raccord d'air 1/4"

- Pour le ponçage, l'ébavurage, le fraisage et la gravure
- Concept innovant à 5 lamelles pour une puissance encore plus élevée que les entraînements traditionnels
- Grande fiabilité et fonctionnement continu
- Levier d'actionnement avec blocage de sécurité
- Pour les endroits difficiles d'accès
- Pour les travaux dans des espaces restreints et profonds



Modèle	ST XXL Mini PRO	Accessoires de série
Code article	240 6302 4	• Clefs de service • Pince de serrage 6 mm
€ hors TVA		
Spécifications		
Pince de serrage	6 mm	
Vitesse à vide	25 000 T/min.	
Raccord d'air	1/4"	
Air consommé	84 l/min.	
Pression de travail	6.3 bars	
Dimensions (L x l x h)	241 x 66 x 36 mm	
Poids net (brut)	0.6 kg (1 kg)	

Pince de serrage 3 mm pour meuleuse droite MINI.

- Pour ST Mini PRO, WST Mini PRO et ST XXL Mini PRO

Modèle	Pince
Code article	240 3151 4
€ hors TVA	5.50

Huile spéciale pour compresseurs à piston.

- Protège contre l'usure prématurée et la corrosion
- Miscible avec d'autres huiles de même qualification
- Comportement viscosité-température amélioré
- 20W-30 pour compresseurs à piston
- RSX 100 pour compresseurs à piston Rotax



Modèle	Huile minérale 20W-30 1l	Huile minérale 20W-30 5l	Huile spéciale RSX 100 1l
Code article	250 0012 1	250 0015 1	250 0017 1
€ hors TVA			

Huile spéciale pour outils pneumatiques.

- Pour les clefs à chocs, les niveleurs de tôle, les meuleuses, les perceuses, les agrafeuses, les burins, etc.
- Protège contre l'usure prématurée et empêche la corrosion
- Comportement viscosité-température amélioré



Modèle	250 ml	1.000 ml
Code article	250 0010 1	250 0011 1
€ hors TVA		

Meuleuses droites et d'angles.

- Pour le ponçage, le polissage, l'ébavurage, le fraisage, le meulage, l'ébavurage et la gravure
- Réglage en continu de la vitesse

Meuleuse d'angles WST VS PRO.

 Record d'air
 1/4"

- Modèle coudé à 90°, pour travailler dans des espaces restreints

 REGLAGE DE LA VITESSE
 EN CONTINU

Modèle	WST VS PRO	Accessoires de série
Code article	240 3260 4	· Pincés de serrage 3 / 6 mm
€ hors TVA		
Spécifications		
Pince	6 mm	
Air consommé	120 l/min.	
Pression de travail	6.2 bars	
Vitesse à vide	20 000 T/min.	
Dimensions (L x l x h)	166 x 44 x 83 mm	
Poids net (brut)	0.64 kg (1 kg)	

Meuleuse d'angles WST 115 VS PRO.

 Record d'air
 1/4"

- Modèle coudé à 115°, pour travailler dans des espaces restreints

 REGLAGE DE LA VITESSE
 EN CONTINU

Modèle	WST 115 VS PRO	Accessoires de série
Code article	240 3275 4	· Pincés de serrage 3 / 6 mm
€ hors TVA		
Spécifications		
Pince	6 mm	
Air consommé	120 l/min.	
Pression de travail	6.2 bars	
Vitesse à vide	20 000 T/min.	
Dimensions (L x l x h)	193 x 50 x 83 mm	
Poids net (brut)	0.65 kg (1 kg)	

Set meuleuse droite ST VS PRO.

 Record d'air
 1/4"

- Modèle droit, pour les travaux dans des espaces restreints

 REGLAGE DE LA VITESSE
 EN CONTINU

Fig. : ST VS PRO



Fig. : ST VS PRO SET

Accessoires de série ST VS PRO	Accessoires de série ST VS PRO SET
· Pincés de serrage 3 / 6 mm	· Pincés de serrage 3 / 6 mm · 5 meules sur tige de 3 mm et 5 meules sur tige de 6 mm, coffret

Modèle	ST VS PRO	ST VS PRO SET
Code article	240 3265 4	240 3266 4
€ hors TVA		
Spécifications		
Pince	6 mm	6 mm
Air consommé	120 l/min.	120 l/min.
Pression de travail	6.2 bars	6.2 bars
Vitesse à vide	25 000 T/min.	25 000 T/min.
Dimensions (L x l x h)	176 x 42 x 70 mm	176 x 42 x 70 mm
Poids net (brut)	0.5 kg (1 kg)	0.5 kg (1 kg)

Meuleuse droite ST XL VS PRO.

 Record d'air
 1/4"

- Modèle droit avec tige longue, pour les travaux dans les zones profondes et difficiles d'accès

 REGLAGE DE LA VITESSE
 EN CONTINU

Accessoires de série
· Pincés de serrage 3 / 6 mm

Modèle	ST XL VS PRO
Code article	240 3270 4
€ hors TVA	
Spécifications	
Pince	6 mm
Air consommé	120 l/min.
Pression de travail	6.2 bars
Vitesse à vide	25 000 T/min.
Dimensions (L x l x h)	274 x 43 x 70 mm
Poids net (brut)	0.70 kg (1.2 kg)



Ponceuse à bande BS-C 10 PRO VS.

- Bras de ponçage pivotant sur 360° pour des travaux dans des endroits difficilement accessibles
- Bande de ponçage avec dispositif de tension automatique
- Ajustement continu de la vitesse par bouton de réglage
- Poignée isolante du froid pour un travail agréable



Modèle	BS-C 10 PRO VS
Code article	240 3770 4
€ hors TVA	
Spécifications	
Longueur de la bande	330 mm
Largeur de la bande	10 mm
Vitesse à vide	18 000 T/min.
Air consommé	400 l/min.
Pression de travail	6 bars
Poids net (brut)	0.77 (1.2 kg)

- | Accessoires de série |
|--|
| <ul style="list-style-type: none"> • 1 bande abrasive Gr 40 • 1 bande abrasive Gr 60 • 1 bande abrasive Gr 80 • Raccord en laiton extérieur 1/4" |



Rotation sur 360°

Bande abrasive 10 x 330 mm	Qté	Code Art.	€ hors TVA
Grain 80	10	240 3785 4	
Grain 100	10	240 3786 4	
Grain 120	10	240 3787 4	
Grain 180	10	240 3789 4	

Ponceuse à bande BS-C 20 PRO VS.

- Bras de ponçage pivotant sur 360° pour des travaux dans des endroits difficilement accessibles
- Bande de ponçage avec dispositif de tension automatique
- Ajustement continu de la vitesse par bouton de réglage
- Poignée isolante du froid pour un travail agréable



Modèle	BS-C 20 PRO VS
Code article	240 3780 4
€ hors TVA	
Spécifications	
Longueur de la bande	520 mm
Largeur de la bande	20 mm
Vitesse à vide	18 000 T/min.
Air consommée	400 l/min.
Pression de travail	6 bars
Poids net (brut)	0.96 kg (1.5 kg)

- | Accessoires de série |
|--|
| <ul style="list-style-type: none"> • 1 bande abrasive Gr 40 • 1 bande abrasive Gr 60 • 1 bande abrasive Gr 80 • Raccord en laiton extérieur 1/4" |



Rotation sur 360°

Bande abrasive 20 x 520 mm	Qté	Code Art.	€ hors TVA
Grain 80	10	240 3790 4	
Grain 100	10	240 3791 4	
Grain 120	10	240 3792 4	
Grain 180	10	240 3794 4	

Ponceuse à bande BS-C 10 PRO 15 VS.

- Bras de ponçage pivotant sur 360° pour des travaux dans des endroits difficilement accessibles
- Bande de ponçage avec dispositif de tension automatique
- Ajustement continu de la vitesse par bouton de réglage
- Boîtier isolant du froid pour un travail agréable
- Inclinaison de la bande abrasive de 15° pour une utilisation confortable



Rotation sur 360°

Modèle	BS-C 10 PRO 15 VS
Code article	240 3730 4
€ hors TVA	
Spécifications	
Longueur de la bande	330 mm
Largeur de la bande	10 mm
Vitesse à vide	18 000 T/min.
Air consommé	400 l/min.
Pression de travail	6 bars
Poids net (brut)	0.77 kg (1.2 kg)

- | Accessoires de série |
|--|
| <ul style="list-style-type: none"> • 1 bande abrasive Gr 40 • 1 bande abrasive Gr 60 • 1 bande abrasive Gr 80 • Raccord en laiton extérieur 1/4" |



Bande abrasive 10 x 330 mm	Qté	Code Art.	€ hors TVA
Grain 80	10	240 3785 4	
Grain 100	10	240 3786 4	
Grain 120	10	240 3787 4	
Grain 180	10	240 3789 4	

Ponceuse à bande BS-C 20 PRO 15 VS.

- Bras de ponçage pivotant sur 360° pour des travaux dans des endroits difficilement accessibles
- Bande de ponçage avec dispositif de tension automatique
- Ajustement continu de la vitesse par bouton de réglage
- Poignée isolant du froid pour un travail agréable
- Inclinaison de la bande abrasive de 15° pour une utilisation confortable



Rotation sur 360°

Modèle	BS-C 20 PRO 15 VS
Code article	240 3740 4
€ hors TVA	
Spécifications	
Longueur de la bande	520 mm
Largeur de la bande	20 mm
Vitesse à vide	18 000 T/min.
Air consommé	400 l/min.
Pression de travail	6 bars
Poids net (brut)	0.96 kg (1.5 kg)

- | Accessoires de série |
|--|
| <ul style="list-style-type: none"> • 1 bande abrasive Gr 40 • 1 bande abrasive Gr 60 • 1 bande abrasive Gr 80 • Raccord en laiton extérieur 1/4" |

Bande abrasive 20 x 520 mm	Qté	Code Art.	€ hors TVA
Grain 80	10	240 3790 4	
Grain 100	10	240 3791 4	
Grain 120	10	240 3792 4	
Grain 180	10	240 3794 4	



Outils pneumatiques pour la découpe et le poinçonnage.

- Boîtier composite en plastique antichoc pour un poids limité
- Avec poignée ergonomique caoutchoutée isolante du froid et absorbant les vibrations

Grignoteuse BN PRO.

- Pour la découpe et le façonnage dans le milieu de la carrosserie et du modélisme
- Pour les rayons étroits, conçue également pour les matériaux ondulés
- Pour la tôle jusqu'à 1.2 mm et l'aluminium jusqu'à 1.6 mm

Raccord d'air 1/4"



Modèle	BN PRO
Code article	240 4550 4
€ hors TVA	
Spécifications	
Air consommé	300 l/min.
Vitesse	2600 T/min.
Course	5 mm
Pression de travail	6.3 bars
Raccord d'air	1/4 "
Poids net (brut)	1.1 kg (2 kg)

Cisaille pour tôles en composite BS Composite PRO.

- Pour la tôle jusqu'à 1.2 mm et l'aluminium jusqu'à 1.6 mm
- Coupe des 2 côtés sans déformer le matériau

Raccord d'air 1/4"

Composite



Modèle	BS Komposit PRO
Code article	240 4450 4
€ hors TVA	
Spécifications	
Air consommé	420 l/min.
Vitesse	2600 T/min.
Course	5 mm
Pression de travail	6.3 bars
Raccord d'air	1/4 "
Poids net (brut)	1.3 kg (2 kg)

Outil 2 en 1 pour perferer et planer LAG PRO.

- Pour assembler des tôles, par exemple dans le milieu de la carrosserie
- Pour la tôle et l'aluminium jusqu'à 1.2 mm
- Pour des poinçonnages de 5 mm hydropneumatiques, par exemple pour la soudure par points

Raccord d'air 1/4"



Modèle	LAG PRO
Code article	240 4800 4
€ hors TVA	
Spécifications	
Air consommé	0.8 l/course
Course	5 mm
Pression de travail	6.3 bars
Raccord d'air	1/4 "
Poids net (brut)	1.5 kg (2.2 kg)

Découpeur spécial pare-brise et joints SZ PRO

- Pour la découpe de pare-brise ou de joints (joints adhésifs)
- Avec levier de sécurité contre la mise en marche accidentelle
- Très silencieux grâce au tuyau d'évacuation de série
- Utilisation de disque de ponçage, meules diamant et racleurs

Raccord d'air 1/4"



Modèle	SZ PRO
Code article	240 4850 4
€ hors TVA	
Spécifications	
Air consommé	280 l/min.
Vitesse	20 000 T/min.
Pression de travail	6.3 bars
Raccord d'air	1/4 "
Poids net (brut)	0.8 kg (1.3 kg)

Accessoires de série

- lame 37 mm
- droite standard
- lame 47 mm droite décalée
- lame 48 mm coudée décalée

Accessoires	Code Art.	€ hors TVA
1 x lame 37 mm droite standard	240 4853 4	
1 x lame 47 mm droite décalée	240 4851 4	
1 x lame 48 mm coudée décalée	240 4852 4	

Accessoires SZ PRO.



Accessoires	Code Art.	€ hors TVA
① lame SZ PRO 8 mm décalée avec tranchant	240 4865 4	
② lame SZ PRO 18 mm coudée en U	240 4861 4	
③ lame SZ PRO 24 mm en U	240 4868 4	
④ lame SZ PRO 35 mm denture droite	240 4866 4	
⑤ lame SZ PRO 36 mm coudée en U	240 4862 4	
⑥ lame SZ PRO 90 mm coudée en U	240 4864 4	
⑦ lame de scie droite 40 x 33.5 mm 18 TPI	240 4874 4	
⑧ lame de scie conique 40 x 65 mm 14 TPI	240 4876 4	
⑨ lame de scie circulaire Ø 81 mm 20 TPI	240 4870 4	
⑩ lame de scie segmentée Ø 81 mm 20 TPI	240 4872 4	
⑪ kit d'assemblage pour support velcro	240 4881 4	
⑫ support Velcro Delta pour papier abrasif	240 4880 4	
⑬ papier abrasif Delta avec Velcro grain 40	240 4882 4	
⑭ papier abrasif Delta avec Velcro grain 80	240 4884 4	
⑮ papier abrasif Delta avec Velcro grain 120	240 4886 4	



Scie/lime universelle.

Scie/lime universelle USF PRO.

- Pour scier ou limer
- Idéale aussi pour les ateliers de réparations, les ateliers de carrosserie, la métallurgie et le travail de la tôle
- Faible poids pour un travail optimal
- Guidage de la découpe en toute sécurité grâce à la bride de protection
- Poignée caoutchouc isolante du froid
- Evacuation de l'air par l'arrière

Raccord d'air 1/4"



Modèle	USF PRO
Code article	240 4630 4
€ hors TVA	
Spécifications	
Air consommé	200 l
Vitesse	5000 T/min.
Course	10 mm
Épaisseur de coupe dans la tôle	1.6 mm
Pression de travail	6,3 bars
Raccord d'air	1/4"
Poids net (brut)	0.75 kg (1.3 kg)

Accessoires de série

- Lame bi-métal denture 18
- Lame bi-métal denture 24



Fig. : Jeu de 5 limes en option

Accessoires	Code Art.	€ hors TVA
① Jeu de limes 5 pièces, FS5, tige 5mm	240 4650 4	
② Lames bi-métal KS denture 18 (les 3)	240 4608 4	
② Lames bi-métal KS denture 24 (les 3)	240 4610 4	
② Lames bi-métal KS denture 34 (les 3)	240 4614 4	

Scie sabre universelle US-C PRO.

- Poignée caoutchoutée, de forme ergonomique
- Isolant contre le froid, antidérapant et amortissant les vibrations
- Faible poids grâce au boîtier composite en plastique résistant aux chocs
- Très bonne mobilité grâce au raccord d'air comprimé rotatif
- Livrée avec lame

Raccord d'air 1/4"



Avec raccord d'air articulé



Composite

Modèle	US-C PRO
Code article	240 4670 4
€ hors TVA	
Spécifications	
Air consommé	133 l/min.
Vitesse	9500 T/min.
Course	10 mm
Épaisseur de coupe dans la tôle	1.6 mm
Pression de travail	6.2 bars
Raccord d'air	1/4"
Poids net (brut)	0.5 kg (1 kg)

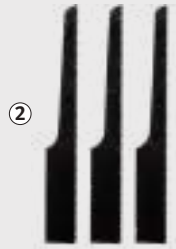

Fig. : Lames bi-métal

Accessoires	Code Art.	€ hors TVA
② Lames bi-métal KS denture 18 (les 3)	240 4608 4	
② Lames bi-métal KS denture 24 (les 3)	240 4610 4	
② Lames bi-métal KS denture 34 (les 3)	240 4614 4	

Scie/lime universelle.

Scie/lime universelle USF mini.

- Pour découper ou limer le plastique, le bois, l'aluminium et le plexiglas
- Scie/lime universelle maniable pour une utilisation dans des espaces de travail restreints
- Pour couper par ex. les plastiques, le bois, l'aluminium et le plexiglas
- Idéale pour les entreprises automobiles, les ateliers de réparation, les carrosseries, les entreprises de métallurgie et de tôlerie
- Faible poids pour un travail maniable
- Poignée caoutchouc isolante du froid
- Évacuation de l'air par la poignée vers l'arrière
- Très silencieux
- Guidage de la découpe en toute sécurité grâce à la bride de protection
- Avec levier de sécurité évitant une mise en marche involontaire
- Livrée de série avec léger boîtier en composite plastique antichoc

Raccord d'air 1/4"



Modèle	USF mini
Code article	240 4640 4
€ hors TVA	
Spécifications	
Air consommée	200 l/min.
Vitesse	7500 T/min.
Course	10 mm
Épaisseur de coupe dans la tôle	1.2 mm
Pression de travail	6.3 bars
Raccord d'air	1/4"
Poids net (brut)	0.5 kg (1 kg)

Accessoires de série

- Lame bi-métal denture 18
- Lame bi-métal denture 24
- Lime carrée
- Lime plate
- Lime triangulaire
- lime ronde
- lime demi-ronde



Fig. : Jeu de limes en option

Accessoires	Code Art.	€ hors TVA
① Jeu de limes 5 pièces, FS5, tige 4 mm	240 4645 4	29.90
② Lames bi-métal KS denture 18 (les 3)	240 4608 4	
② Lames bi-métal KS denture 24 (les 3)	240 4610 4	
② Lames bi-métal KS denture 34 (les 3)	240 4614 4	

Débosseleur pneumatique.

Débosseleur pneumatique DBH.

- Idéal pour les carrossiers
- La ventouse retient le panneau à redresser, le marteau coulissant permet de sortir les bosses sans abîmer la peinture de la carrosserie
- L'aspiration se fait lorsque le débosseleur est connecté au compresseur
- Vanne d'arrêt en laiton

Raccord d'air 1/4"



Accessoires de série

- Ventouse interchangeable Ø 60 mm
- Ventouse interchangeable Ø 120 mm
- Ventouse interchangeable Ø 150 mm
- 1 Raccord pneumatique 1/4", un flexible 33 cm

Modèle	DBH
Code article	240 2700 4
€ hors TVA	
Spécifications	
Air consommé	250 l/min.
Raccord d'air	1/4"
Poids net (brut)	1.36 kg (2.5 kg)





Dérouilleurs à aiguilles.

- Idéal pour ôter la rouille et les revêtements sur les jantes, les éléments de châssis et les zones étroites sur des pièces métalliques solides (ne convient pas pour la tôle)
- Convient aussi à l'élimination de laitier de soudage, à enlever la peinture, le crépi et le béton et pour le travail de la pierre
- Longévité élevée assurée grâce aux aiguilles en acier spécial

Dérouilleur à aiguilles NE Mini PRO. Idéal pour enlever la rouille et les revêtements sur les jantes, les parties du cadre et les endroits étroits des pièces métalliques solides.

Raccord d'air 1/4"

- Appareil très maniable et compact pour une utilisation dans les endroits étroits
- Levier de déclenchement de sécurité
- Puissance réglable en continu
- Convient également pour le décapage de scories de soudure, de peinture, de crépi et de béton ainsi que pour le travail de la pierre
- Ne convient pas pour le dérouillage de tôles fines
- Longévité élevée assurée grâce aux aiguilles en acier spécial
- Changement rapide et sans outil des aiguilles par simple dévissage de la buse de guidage
- Forme en barre avec treize aiguilles individuelles de 1,4 mm
- Atteinte des zones difficiles d'accès grâce aux aiguilles libres



Modèle	NE Mini PRO
Code article	240 2650 4
€ hors TVA	
Spécifications	
Air consommé	48 l/min.
Pression de travail	6.3 bars
Ø intérieur tuyau d'air comprimé	6.35 mm
Raccord d'air	1/4"
Vibration	6.9 m/s ²
Nombre de coups	3000 c/min.
Longueur de l'aiguille / Ø	81.5 / 1.4 mm
Niveau de pression acoustique L _{PA}	87.8 dB(A)
Dimensions (L x l x h)	235.6 x 26.6 x 59 mm
Poids net (brut)	0.48 kg (1 kg)

Accessoires	Code Art.	€ hors TVA
Jeu d'aiguilles de rechange	240 2651 4	

Puissance réglable en continu

Dérouilleur à aiguilles NE PRO.

Raccord d'air 1/4"

- Petit et compact, avec 12 aiguilles individuelles de 3 mm
- Construction robuste en métal plein
- Changement d'aiguilles sans outil. L'opération s'effectue simplement

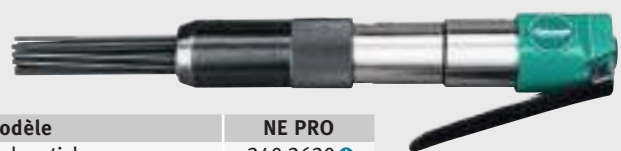

Modèle	NE PRO	
Code article	240 2620 4	
€ hors TVA		
Spécifications		
Air consommé	170 l/min.	
Nombre de coups	3800 c/min.	
Longueur/Ø de l'aiguille	125 / 3 mm	
Pression de travail	6.3 bars	
Vibration	16 m/s ²	
Raccord d'air	1/4"	
Poids net (brut)	1.2 kg (1.8 kg)	
Accessoires	Code Art.	€ hors TVA
Jeu d'aiguilles de rechange	240 2625 4	



Dérouilleur à aiguilles NP PRO.

Raccord d'air 1/4"

- Manipulation ergonomique de par sa forme en pistolet
- Avec 19 aiguilles individuelles de 3 mm
- Poignée isolée et évacuation de l'air à l'avant



Modèle	NP PRO	
Code article	240 2640 4	
€ hors TVA		
Spécifications		
Air consommé	170 l/min.	
Nombre de coups	3200 c/min.	
Longueur/Ø de l'aiguille	180 / 3 mm	
Pression de travail	6.3 bars	
Vibration	17 m/s ²	
Raccord d'air	1/4"	
Poids net (brut)	2.6 kg (3.5 kg)	
Accessoires	Code Art.	€ hors TVA
Jeu d'aiguilles de rechange	240 2605 4	



Adaptateur de dérouilleur.

- Pour le dérouillage, l'élimination de laitier de soudage, le travail de la pierre, l'enlèvement de peinture, crépi et résidus de béton, etc.
- S'adapte aux modèles MHU, MHB PRO et MHV PRO.



Modèle	Adaptateur de dérouilleur
Code article	240 2600 4
€ hors TVA	

Fig. : MHV PRO
• Avec adaptateur de dérouilleur

Groupes électrogènes
Ventilation/Déshumidification
Établissements d'atelier
Caissons charges lourdes
Armoires d'atelier
Caissons de rangement
Air comprimé
Nettoyage et aspiration



Riveteuses.

Set riveteuse NGS.

- Livré dans un coffret plastique très pratique
- Idéal pour une utilisation en milieu automobile, construction de ventilation, de façades, d'armoires de commandes, etc.
- De série avec plusieurs support de rivets permettant l'utilisation de tous les rivets courants du commerce
- Utilisation de rivet au diamètre compris entre 2.4 mm et 4.8 mm
- Avec réservoir de broche à rivets

Accessoires de série

- 1 jeu d'embouts
- 1 jeu de clés de montage
- 1 bouteille d'huile pneumatique
- 1 assortiment de pièces détachées

Modèle	NGS
Code article	240 4700
€ hors TVA	
Spécifications	
Air consommé	0.8 l/coups
Pression de travail	6 bars
Raccord d'air	1/4"
Poids net (brut)	1.7 kg (2.5 kg)

Raccord
d'air
1/4"

Set riveteuse NGS 2 en 1.

- Idéal pour une utilisation en milieu automobile, construction de ventilation, de façades, d'armoires de commandes, etc.
- De série avec plusieurs support de rivets permettant l'utilisation de tous les rivets courants du commerce
- Fonctionnement sous vide : positionnement simple du rivet
- Travail propre et rapide : les rivets sont aspirés dans le bac de récupération
- Consommation d'air comprimé réduite grâce à une double utilisation de l'air comprimé lors de la pose du rivet et de l'aspiration de la tige du rivet ensuite
- Livré de série :
 - Récipient de collecte de tiges
 - Plusieurs supports de rivets
 - Récipient de recharge d'huile



Modèle	NGS 2in1
Code article	240 4710
€ hors TVA	
Spécifications	
Diamètre du rivet min.	2.4 mm
Diamètre du rivet max.	4.8 mm
Air consommé	0.88 l/coups
Pression de travail	6 bars
Vibration	2.05 m/s ²
Dimensions (L x l x h)	260 x 79 x 273 mm
Poids net (brut)	1.47 kg (2.5 kg)

Accessoires de série

- 1 embout par pièce 2.4 / 3.2 / 4.0 / 4.8 mm
- 15 rivets chacun 2.4 / 3.2 / 4.0 / 4.8 mm
- Récipient collecteur
- 2 clés de montage
- Réservoir de recharge d'huile
- Joint universel
- Assortiment de pièces détachées

Riveteuse NGL.

- Idéal pour une utilisation en milieu automobile, construction de ventilation, de façades, d'armoires de commandes, etc.
- De série avec plusieurs support de rivets permettant l'utilisation de tous les rivets courants du commerce
- Travail propre et rapide : les rivets sont aspirés dans le collecteur



Accessoires de série

- 1 embout par pièce 2.4/3.2/4/4.8/5.6/6.4 mm
- Serrage à pince
- Pince
- Entretoise pour embout 2.4 mm
- 2 clés de montage

Modèle	NGL
Code article	240 4720
€ hors TVA	
Spécifications	
Diamètre du rivet min.	2.4 mm
Diamètre du rivet max.	6.4 mm
Air consommé	0.99 l/coups
Pression de travail	6 bars
Vibration	2.3 m/s ²
Niveau de pression acoustique Lp	84.9 dB(A)
Niveau de puissance acoustique Lw	95.9 dB(A)
Dimensions (L x l x h)	182 x 115 x 322 mm
Poids net (brut)	2.0 kg (2.8 kg)



Actualisez vos prix

Sets de marteaux-burineurs.

- Pour l'utilisation universelle : carrelage, calfeutrage, dans le bâtiment et les ateliers de carrosserie
- Avec poignée caoutchoutée ergonomique isolante du froid et absorbant les vibrations

Set de marteau-burineur universel MHU.

- Pour les petits travaux de calfeutrage
- L'emmanchement hexagonal permet d'éviter une torsion du burin
- Livré dans un pratique coffret en plastique

Raccord d'air 1/4"



Modèle	MHU
Code article	240 2200 4
€ hors TVA	
Spécifications	
Air consommé	280 l/min.
Raccord d'embout	10 mm
Force de frappe	7 joule
Nombre de chocs	3000 coups/min.
Pression de travail	6.3 bars
Raccord d'air	1/4"
Poids net (brut)	1,6 kg (2.5 kg)

Accessoires de série

- Marteau-burineur
- Burin plat
- Burin à pointe
- Burin coupe-tôle
- Burin coupe-boulon
- Ressort de maintien du burin
- Raccord
- Réservoir d'huile

Set marteau-burineur de construction MHB PRO.

- Version longue de type professionnel pour tous les travaux de construction, pour les applications en carrosserie et en installation électrique
- Livré dans un coffret métallique

Raccord d'air 1/4"



Modèle	MHB PRO
Code article	240 2300 4
€ hors TVA	
Spécifications	
Air consommé	240 l/min.
Raccord d'embout	10 mm
Force de frappe	9.5 joule
Nombre de chocs	2200 coups/min.
Pression de travail	6.3 bars
Raccord d'air	1/4"
Poids net (brut)	2.0 kg (3 kg)

Accessoires de série

- Marteau-burineur
- Burin plat
- Burin à pointe
- Burin plat large
- Burin à rainure
- Ressort de maintien du burin

Set marteau-burineur MH-V PRO.

- Parfaitement adapté pour les travaux de chantier (maçonnerie, tuilerie etc.)
- Avec un jeu de burins universels pour la construction, le métal et le bois
- Poignée ergonomique avec caoutchouc pour une utilisation aisée et un guidage parfait, isolant du froid
- Porte-burin hexagonal pour un travail rapide et facile



Raccord d'air 1/4"

Fig. : Burins livrés de série



Fig. : Capuchon de maintien à fente cruciforme



Fig. : Mandrin à changement rapide

Modèle	MH-V PRO SET
Code article	240 2410 4
€ hors TVA	
Spécifications	
Air consommé	141.50 l/min.
Raccord d'embout	10.2 mm
Force de frappe	15.2 joule
Nombre de chocs	2700 coups/min.
Pression de travail	6.2 bars
Raccord d'air	1/4"
Poids net (brut)	2.5 kg (3.5 kg)

Accessoires de série

- Burin de découpe de tôle 175 mm
- Burin gouge 175 mm
- Burin plat 175 mm
- Burin à pointe 175 mm
- Burin coupe-boulon 175 mm
- Coffret plastique

Accessoires	Code Art.	€ hors TVA
Jeu de burins de chantier, 4 pièces		
Burin semi-circulaire 30 x 250 mm		
Burin à copeaux 40 x 250 mm		
Burin plat 19 x 250 mm		
Burin à pointe 250 mm	240 2411 4	
Ressort de maintien du burin	240 2412 4	
Mandrin à changement rapide	240 2413 4	



Set marteau-burineur démolisseur MHA PRO.

Raccord d'air
1/4"

- Marteau-burineur démolisseur professionnel pour les burins avec raccord de 12.7 mm
- Parfaitement adapté aux travaux de démolition et de rénovation



Fig. : Burin pointu 220 mm



Fig. : Burin plat 220 mm



Fig. : Burin plat large 220 mm



Fig. : Ressort

Accessoires de série	
• Burin plat	
• Burin pointu	
• Burin plat large	
• Ressort de serrage	

Modèle	MHA PRO
Code article	240 2500 4
€ hors TVA	

Spécifications	
Air consommé	380 l/min.
Raccord d'embout	12.7 mm
Force de frappe	10 J
Nombre de chocs	3600 T/min.
Pression de travail	6.3 bars
Raccord d'air	1/4"
Poids net (brut)	2.8 kg (4 kg)

Accessoires	Ø du raccord	Forme du raccord	Longueur	Largeur	Code Art.	€ hors TVA
Burin pointu	12.7 mm	hexagonal	220 mm	-	240 2522 4	
Burin plat	12.7 mm	hexagonal	220 mm	16.5 mm	240 2523 4	
Burin plat large	12.7 mm	hexagonal	220 mm	50 mm	240 2524 4	
Ressort de maintien du burin	-	-	-	-	240 2520 4	

Accessoires marteau-burineur.

Raccord rapide.

- Adapté pour MHU, MHB
- Pour un changement rapide des burins
- Pas de rupture de ressort possible

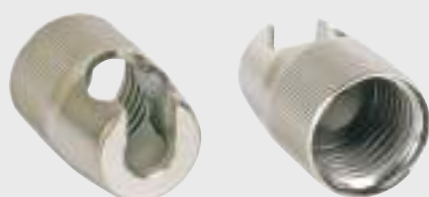

Modèle	Raccord rapide
Code article	240 2103 4
€ hors TVA	

Marteau-burineur démolisseur MHP PRO MHP PRO.

Raccord d'air
3/8"

- Marteau-burineur démolisseur professionnel pour les burins avec raccord de 14.7 mm
- Parfaitement adaptés aux travaux de démolition et de rénovation



Fig. : Burin pointu 250 mm



Fig. : Burin plat 250 mm



Fig. : Burin plat large 250 mm



Fig. : Burin pointu 400 mm



Fig. : Burin plat large 400 mm

Modèle	MHP PRO
Code article	240 2550 4
€ hors TVA	
Spécifications	
Air consommé	600 l/min.
Raccord d'embout	14.7 mm
Force de frappe	28 J
Nombre de chocs	2400 min T/min.
Pression de travail	6.3 bars
Raccord d'air	3/8"
Poids net (brut)	6.9 kg (9 kg)

Accessoires	Ø de la tige	Forme de la tige	Longueur	Largeur	Code Art.	€ hors TVA
Burin pointu	14.7 mm	hexagonal	250 mm	-	240 2552 4	
Burin plat	14.7 mm	hexagonal	250 mm	25 mm	240 2553 4	
Burin plat large	14.7 mm	hexagonal	250 mm	50 mm	240 2554 4	
Burin pointu	14.7 mm	hexagonal	400 mm	-	240 2556 4	
Burin plat large	14.7 mm	hexagonal	400 mm	25 mm	240 2557 4	



Fig. : Burin gouge 24/240 mm

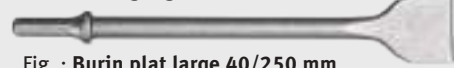

Fig. : Burin plat large 40/250 mm



Fig. : Burin plat large 50/180 mm

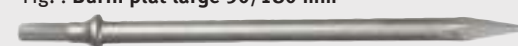

Fig. : Burin à pointe 250 mm

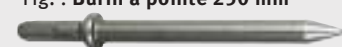

Fig. : Poinçon 175 mm



Fig. : Burin plat 30/250 mm



Fig. : Burin plat 20/180 mm

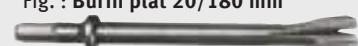

Fig. : Burin de découpe de tôle 180 mm



Fig. : Ressort

Accessoires	Ø de la tige	Forme de la tige	Longueur	Largeur	Code Art.	€ hors TVA
Burin de découpe de tôle	10 mm	hexagonal	180 mm	20 mm	240 2219 4	
Burin plat	10 mm	hexagonal	180 mm	20 mm	240 2227 4	
Burin plat	10 mm	hexagonal	250 mm	30 mm	240 2382 4	
Poinçon	10 mm	hexagonal	170 mm	-	240 2239 4	
Burin à pointe	10 mm	hexagonal	250 mm	-	240 2381 4	
Burin plat large	10 mm	hexagonal	180 mm	50 mm	240 2243 4	
Burin plat large	10 mm	hexagonal	250 mm	40 mm	240 2383 4	
Burin gouge	10 mm	hexagonal	240 mm	24 mm	240 2384 4	
Ressort de maintien du burin	-	-	-	-	240 2101 4	



Agrafeuses / Combinés.

- Agrafeuses pour fixer des films, des tissus, du cuir, des revêtements muraux, des matériaux isolants
- Idéal également pour l'aménagement intérieur, spécialement pour fixer des planches à rainure et languette, des profilés, des baguettes, des panneaux d'aggloméré, etc.
- Avec poignée caoutchoutée, isolant du froid, antidérapante et réduisant les vibrations

- Avec magasin à chargement par le bas et sécurité de contact
- Livrées avec recharge d'agrafes, patin de protection et coffret pratique

Agrafeuse KG 16 PRO.

- Agrafes utilisables de 6 mm à 16 mm Type 80

Raccord d'air 1/4"



Modèle	KG 16 PRO
Code article	240 5401 4
€ hors TVA	
Spécifications	
Air consommé	0.5 l/coup
Pression de travail	6 bars
Agrafes adaptées	Type 80
Poids net (brut)	0.9 kg (1.5 kg)

Agrafeuse KG 32 PRO.

- Agrafeuse professionnelle
- Agrafes utilisables de 13 mm à 32 mm Type 90
- Sortie d'air réglable

Raccord d'air 1/4"



Modèle	KG 32 PRO
Code article	240 5301 4
€ hors TVA	
Spécifications	
Air consommé	0.5 l/coup
Pression de travail	6 bars
Agrafes adaptées	Type 90 L, MA
Poids net (brut)	1.3 kg (2 kg)

Agrafeuse/cloueuse combinée NKG 40/50 PRO.

- Appareil combiné avec sortie d'air réglable
- Agrafes utilisables : 16 à 40 mm type 90
- Clous utilisables : 15 à 50 mm type F

Raccord d'air 1/4"



Modèle	NKG 40/50 PRO
Code article	240 5501 4
€ hors TVA	
Spécifications	
Air consommé	0.6 l/coup
Pression de travail	6 bars
Agrafes adaptées	Type 90
Clous adaptés	Type F
Poids net (brut)	1.6 kg (2.3 kg)

Agrafes Type 80.

- Largeur du dos : 12.8 mm
- Épaisseur : 0.7 x 0.9 mm
- Fil galvanisé non résiné

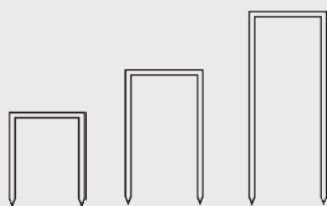

Agrafes	Qté	Code Art.	€ hors TVA
6 mm	5000	240 5406 4	
10 mm	5000	240 5410 4	
16 mm	5000	240 5416 4	

Agrafes Type 90.

- Largeur du dos : 5.8 mm
- Épaisseur : 1.05 x 1.27 mm
- Fil galvanisé résiné

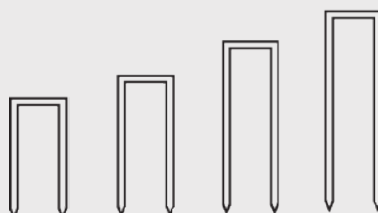

Agrafes	Qté	Code Art.	€ hors TVA
19 mm	5000	240 5319 4	
25 mm	5000	240 5325 4	
32 mm	5000	240 5332 4	
38 mm	5000	240 5338 4	

Agrafes Type N.

- Largeur du dos : 10,8 mm
- Épaisseur : 1.40 x 1.60 mm
- Fil galvanisé résiné

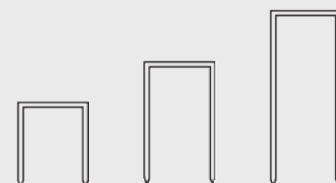

Agrafes	Qté	Code Art.	€ hors TVA
32 mm	10 000	240 5632 4	
38 mm	10 000	240 5638 4	
50 mm	10 000	240 5650 4	

Agrafeuse/cloueuse.

- Avec sortie d'air réglable
- Pour la fabrication de caisses, de palettes perdues, de caquettes, de cadres, de cloisons, de châssis, de coffrages et pour la fixation de plaques de plâtre armé de fibres
- Avec poignée caoutchoutée, isolant du froid, antidérapante et réduisant les vibrations
- Avec magasin à chargement par le bas et sécurité de contact

Agrafeuse KG 50 PRO.

- Pour agrafes 19 à 50 mm type N (largeur du dos 10.8 mm)

 Raccord d'air
 1/4"

Modèle	KG 50 PRO
Code article	240 5601 ⁴
€ hors TVA	
Spécifications	
Air consommée	1.8 l/coup
Pression de travail	6 bars
Raccord d'air	1/4"
Poids net (brut)	3.1 kg (4.5 kg)

Cloueuse NG 90 PRO.

- Pour les clous en bande 55 à 90 mm avec un angle de 34 degrés et un diamètre de 2.87 mm, 3.05 mm et 3.33 mm

 Raccord d'air
 1/4"

Modèle	NG 90 PRO
Code article	240 5905 ⁴
€ hors TVA	
Spécifications	
Air consommée	4.8 l/coup
Pression de travail	6 bars
Raccord d'air	1/4"
Poids net (brut)	4.5 kg (6 kg)

Clous Type RN

- Lié par bandes 34°
- Fil d'acier galvanisé et résiné

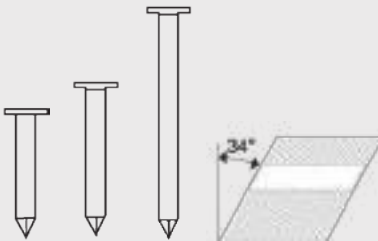

Clous	Qté	Code Art.	€ hors TVA
2.87 x 60 mm	3000	240 5960 ⁴	
3.10 x 70 mm	3000	240 5970 ⁴	
3.10 x 90 mm	3000	240 5990 ⁴	

Clous tête plate Type F

- Epaisseur : 1.05 mm x 1.22 mm
- Tête: 1.9 mm à 2.2 mm
- Fil galvanisé résiné

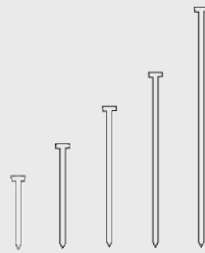

Clous	Qté	Code Art.	€ hors TVA
15 mm	5000	240 5515 ⁴	
25 mm	5000	240 5525 ⁴	
32 mm	5000	240 5532 ⁴	
40 mm	5000	240 5540 ⁴	
50 mm	5000	240 5550 ⁴	

Clous en bande filaires

- Ø 3.05 mm
- 120 pièces/bande

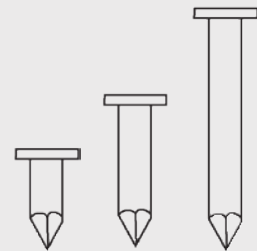

Clous en bande	Qté	Code Art.	€ hors TVA
3.05 x 22 mm	7200	240 5822 ⁴	
3.05 x 45 mm	7200	240 5845 ⁴	